



Manual de utilizare User manual



Motocultor pe benzina, pg. 6

Gasoline Tiller, pg. 35

BTA - 750 / BTA - 750-1 / BTA - 750-2



Italia Star Com Due S.R.L.

Autostrada Bucuresti-Pitesti, km. 13/2, Loc. Chiajna, IF

☎ 004/021.433.03.27

info@italiastar.ro

www.italiastar.ro



ITALIA STAR COM DUE SRL

Sediul social: Str. Sf. Maria nr. 65, et. 3, Sector 1, Bucuresti - Romania.
 Punct de lucru: Autostrada Bucuresti - Pitesti, km. 13.2 loc. Chiajna, Ilfov- Romania
 CUI: RO8955925, Nr. Reg. Com.: J40/9501/1996
 Unicredit Tiriac Bank - suc. Ghencea IBAN RO35BACX0000 0009 1320 9000
 www.italiastar.ro; info@italiastar.ro; Tel: 004/021-433.03.27; Fax: 004/021-433.03.26

**DECLARATIE DE CONFORMITATE
 DECLARATION OF CONFORMITY
 DICHIARAZIONE DI CONFORMITÀ**



**ДЕКЛАРАЦИЯ ЗА СЪОТВЕТСТВИЕ
 DECLARACION DE CONFORMIDAD
 MEGFELELŐSÉGI NYILATKOZAT**

Producator si titularul fișei tehnice: - Manufacturer and holder of the technical file: - Fabricante e detentore del fascicolo tecnico: - производител и притежател на техническото досие: - Fabricante y el titular del expediente técnico: - A műszaki dokumentáció gyártója és birtokosa

Chongqing Senci Wugu Agricultural Machinery Import&Export Co. LTD

Adresa: - Address: - Indirizzo: - Адрес: - Dirección: - Cim: **No. 8, Longfei Road, Dongcheng Street, Tongliang Town, Chongqing, China**

SENCI [®] **Prin prezenta declarăm ca echipamentul - Herewith we declare that the machine - Dichiaro che il prodotto -**
С настоящото декларираме, че машината - Declaramos que el producto - Ezennel kijelentjük, hogy a
gép

Motocultor pe benzina
 Gasoline Tiller

BTA-750

BTA-900

Seria / Nr

Serial number

Matricola N°

Сериен номер

Numero de serie

Sorozatszám

In conformitate cu toate conditiile cerute de

Complies with the provisions of the Directive

E' conforme ai requisiti delle Directive

2006/42/CE

В съответствие с разпоредбите на директивата

2014/30/UE

Corresponde a las exigencias básicas de le directive

Rendelkezéseinek megfelel az irányelv

Totodata sunt aplicate urmatoarele norme armonizate

EN ISO 12100:2010

The following national technical standards and specifications have been used

EN ISO 4254-1:2015

Inoltre dichiara che sono state applicate le seguenti altre direttive

EN ISO 4254-5:2009/AC:2011

Следните национални технически стандарти и спецификации са били използвани

EN 61000-3-2:2014

Además declararemos que las siguientes normas armonizadas fueron aplicadas

EN 61000-3-3:2013

Az alábbi nemzeti szabványok és előírások figyelembevételével

EN 61000-6-1:2007

EN 61000-6-3:2007/A1:2011

Emis la - Emitted at - Rilasciato - изпускани в - Emitido - Emittált

Semneaza - Signs - Segni - знак - Signos - Aláírás

Chongqing 11.04.2019

UDEM International Certification

Auding Training Centre Industry and Trade Inc.Co.

Acest document reprezinta traducerea din limba engleza a a certificatului CE emis de producator, care se gaseste in manualul de utilizare al echipamentului

This document is a translation from English of the CE certificate issued by the manufacturer, which is found in the user manual of equipment.

Questo documento è una traduzione dall'inglese del certificato CE rilasciato dal costruttore, che si trova nel manuale utente delle apparecchiature.

Този документ е превод от английски на CE сертификат, издаден от производителя, който се намира в инструкцията за употреба на оборудването.

Este documento es una traducción del Inglés del certificado CE expedido por el fabricante, que se encuentra en el manual del usuario del equipo.

Jelen dokumentum az angol CE igazolás alapján készült, melyet a gyártó állított ki, és amely a készülék felhasználói kézikönyvében szerepel

BARTALESI LUCA



Italia Star Com Due S.R.L.

004/021.433.03.27

info@italiastar.ro

www.italiastar.ro



CERTIFICATE

ATTESTATION CERTIFICATE OF MACHINERY AND ELECTROMAGNETIC COMPATIBILITY DIRECTIVES

Technical file of the company mentioned below has been observed

2006/42/EC Machinery Directive and 2014/30/EU Electromagnetic Compatibility Directive
have been taken as references for these processes

Company Name : **Chongqing Senci Wugu Agricultural Machinery Import&Export Co., Ltd.**

Company Address : No.8, Longfei Road, Dongcheng Street, Tongliang Town, Chongqing, China

Related Directives and Annex : **2006/42/EC Machinery Directive**
2014/30/EU Electromagnetic Compatibility Directive

Related Standards : **EN ISO 12100:2010, EN ISO 4254-1:2015, EN ISO 4254-5:2009/AC:2011**
EN 61000-3-2:2014, EN 61000-3-3:2013, EN 61000-6-1:2007
EN 61000-6-3:2007/A1:2011

Product Name : **Gasoline Power Tiller**

Report No and Date : **CQSCTCF2-MD/EMC**

Product Brand/Model/Type : **SENCI / AIMA / SC360, SC400, SC600, SC450, SC60, SC800, SC870, SC980, SC95A, SC90-III, SC90-I, SC90S, SC80B, SC1000, SC105G-Z, SC105G-Z-E, SC135G-Z, SC135G-Z-E, SC90-C, SC90-P, SC90-H, SC53, SC55, SC84, SC85, SC107, SC131**

Certificate Number : **M.2019.206.C0635**

Initial Assessment Date : 10.04.2019

Registration Date : 11.04.2019

Reissue Date/No : -

Expiry Date : **10.04.2024**

UDEM International Certification
Auditing Training Centre Industry
and Trade Inc.Co.

The validity of the certificate can be checked through www.udemltd.com.tr. The CE mark shown on the right can only be used under the responsibility of the manufacturer with the completion of EC Declaration of Conformity for all the relevant Directives. This certificate remains the property of UDEM International Certification Auditing Training Centre Industry and Trade Co. Ltd. to whom it must be returned upon request. The above named firm must keep a copy of this certificate for 15 years from the registration of certificate. This certificate only covers the product(s) stated above and UDEM must be notified in case of any changes on the product(s)

Address: Mutlukent Mahallesi 2073 Sokak (Eski 93 Sokak) No:10 Çankaya – Ankara – TURKEY
Phone: +90 0312 443 03 90 **Fax:** +90 0312 443 03 76
E-mail: info@udemltd.com.tr www.udem.com.tr



Italia Star Com Due S.R.L.

☎ 004/021.433.03.27

✉ info@italiastar.ro

🌐 www.italiastar.ro

Fișă de reparație în garanție

Nr.	Data recepție	Descrierea defectului	Reparație efectuată	Prelungirea garanției	L.S.
1					
2					
3					
4					
5					



Service autorizat:

Italia Star Com Due S.R.L.
 Autostrada București - Pitești km. 13.2
 Loc. Chiajna - Ilfov
 Tel: 021.433.03.27
 Fax: 021.433.03.26
 info@italiastar.ro www.italiastar.ro



CERTIFICAT DE GARANTIE

Seria AA Nr. _____

Nume marca produs: _____

Model : _____

Seria nr.: _____

Accesorii: _____

Vanzator: _____

Semnatura si stampila: _____

Cumparator: _____

Adresa : _____

Data cumpararii: _____

Semnatura/stampila: _____

DISTRIBUTOR: _____

NUME: _____

ADRESA: _____

Prin prezenta confirm că am primit produsul în perfectă stare de funcționare împreună cu ghidul de utilizare în limba română și am luat la cunoștință că prezentul certificat de garanție este valabil numai însoțit de factură de achiziție și de bon fiscal sau chitanță. Dacă produsul nu este însoțit de prezentul certificat sau garanția este expirată sau anulată de către service din cauza utilizării în condiții anormale conform paragrafului 5, reparația se va efectua cu acordul meu contra cost.

CONDIȚII DE ACORDARE A GARANȚIEI

- Termenul de garanție** este de **24 luni** pentru persoanele fizice și **12 luni** pentru persoanele juridice, de la data cumpărării produsului și respectiv ale accesoriilor standard aflate în componența sa (cumpărate simultan cu produsul, cele fără de care aparatul nu poate funcționa).
- Pentru generatoare garanția este în limita a nu mai mult de 500 ore pentru motoare pe benzină, respectiv 1.500 ore pentru motoare diesel.
- Garanția se acordă conform legislației române în vigoare la data cumpărării, se aplică numai dacă aparatul este folosit corespunzător (în concordanță cu instrucțiunile de folosire) și este valabilă numai însoțită de factură de cumpărare și certificatul de garanție, ambele în original.
- În cazul defectării în condiții normale de utilizare, pe durata perioadei de garanție, produsul se va repara gratuit, la sediul menționat în acest certificat.
- Prezentul produs are în componență subsansamble electronice și mecanice diverse, care necesită respectarea cu strictețe a condițiilor de manipulare, transport, păstrare, exploatare, întreținere și reparație prevăzute în manualul de utilizare. Consumabilele nu beneficiază de garanție.
- Sutați care duc la ieșirea din garanție a produsului:
 - Nerespectarea condițiilor de manipulare, transport, păstrare, instalare, punere în funcțiune, exploatare și întreținere prevăzute în manualul de utilizare sau în condiții ce contravin standardelor tehnice din România;
 - Documentele de garanție nu sunt prezentate, au fost deteriorate/modificate sau sunt ilizibile;
 - Aparatul prezintă deteriorări cauzate de accidente mecanice, lovituri, șocuri, pătrundere de lichide, expuneri la foc, utilizare greșită sau neglijență, schimbări ale stării aparatului, păstrarea în condiții incorecte – funcționarea repetată în regim de mari diferențe de temperatură care cauzează fenomenul de "condens" intern, expunerea excesivă la umezeală sau radiații solare, neglijență în utilizare, etc.;
 - Produsul a fost utilizat împreună cu alte accesorii în afară celor recomandate de producător.
 - Exploatarea excesivă a aparatelor ceea ce poate conduce la arderea motoarelor, etc.;
- Pierderea certificatului de garanție determină ieșirea din garanție a produsului.
- Necompletarea sau completarea incorectă a certificatului de garanție atrage după sine răspunderea vânzătorului.
- Perioada de garanție se prelungeste cu timpul scurs de la data predării produsului la service, până la data repunerii în stare de funcționare a produsului. Prelungirea termenului de garanție se înscrie pe certificatul de garanție.
- Durată medie de utilizare a produsului este de 3 ani.** Italia Star Com Due S.R.L. asigură contra cost reparații în aiaa perioadei de garanție, sau dacă produsul a ieșit din garanție, pe toată durata medie de utilizare a produsului.
- Cumpărătorului i-a fost probată funcționarea corespunzătoare a produsului și i s-a explicat modul de utilizare. Cumpărătorul a verificat inventarul de livrare al produsului inclusiv existența manualului de utilizare în limba română. Cumpărătorul a luat la cunoștință de integritatea șuruburilor și sigiliilor produsului.

În cazul defectării produsului, cumpărătorul va trebui să se prezinte la unul dintre sediile și punctele de service specificate în prezentul certificat. În cazul în care clientul nu domiciliază în același oraș unde se află service-ul menționat pe certificat, clientul trebuie să meargă la magazinul de unde a achiziționat aparatul, vânzătorul având obligația să completeze procesul verbal de predare-primire, să menționeze defecțiunile reclamate, să trimită produsul printr-un curier rapid (RoExpress, Cargus, Speed Curier, etc.) către unul dintre punctele de service specificate în certificat și să achite taxele necesare transportului.

11. Garanția furnizată nu afectează drepturile statuale ale consumatorului prin legislația aplicabilă în vigoare (legea 449/2003; OG 21/1992) și nici drepturile consumatorului în raport cu dealer-ul care decurg din contractul de vânzare cumpărare.

12. Pentru toate utilajele de tencuiri/șapă/beton precum și pompele de lavabil/materiale composite sunt:

- Piese componente și/sau ansamblurile care intră în contact cu lavabilul sau materialul compozit NU SUNT ACOPERITE DE GARANȚIE, acestea se încadrează la capitolul CONSUMABILE;
- Durata/viața de utilizare a acestora este influențată de calitatea lavabilului/materialului compozit cât și de mentenanță, curățarea zilnică a elementelor (valve/supape de amorsare, filtre cor pompă și mâner pistol spray-ere) care intră în contact cu materialul utilizat precum și ungerea zilnică a elementelor mecanice aflate în mișcare acolo unde este prevăzută cu pompa/meccanism de ungere sau oficiu de ungere.
- 13. Pentru toate utilajele electrice NU SUNT ACOPERITE DE GARANȚIE piesele și subsansamblele electrice/electronice care utilizate la o subtenșiune de lucru, alta decât cea recomandată/indicată pe utilaj și alimentate, fiind cu prelungitoare-prelungitoare tambur mai mari de 10 m și cu o secțiune de cablu mai mică de 2,5 mm! Acolo unde alimentarea este trifazică și lipsa uneia din faze sau a împământării/nu de lucru, duce la distrugerea elementelor de comandă și/sau a motorului electric.
- 14. Clientul are obligația de a asigura mentenanța zilnică a utilajelor cu motoare termice prin curățarea filtrului de aer, respectiv verificarea nivelului de ulei motor și a uleiului din redactor.

*CERTIFICATUL DE GARANȚIE NU ESTE TRANSMISIBIL!

Service Autorizat

Nume: _____

Adresa: _____

Telefon: _____

e-mail: _____

CUPRINS

1.INSTRUCȚIUNI DE SIGURANȚĂ

2.LOCAȚII ETICHETE DE SIGURANȚĂ

Locația marcajului CE

3.DOMENIU DE APLICARE

4.IDENTIFICAREA COMPONENTELOR

5.VERIFICĂRI ÎNAINTE DE UTILIZARE

6.PORNIREA MOTORULUI

Funcționarea la mare altitudine

7.FUNCȚIONAREA MOTOCULTORULUI

8.OPRIREA MOTORULUI

9.ÎNTREȚINERE

10.TRANSPORT/DEPOZITARE

11.DEPANARE

CUVÂNT-ÎNAINTE

Vă mulțumim pentru achiziționarea motocultorului nostru.

Acest manual conține informații despre funcționarea și întreținerea motocultorului, care se bazează pe cele mai recente informații despre produs disponibile la momentul aprobării pentru tipărire.



Ne rezervăm dreptul de a aduce modificări fără notificare prealabilă și fără a suporta nicio obligație pentru urmări.

Nicio parte a acestei publicații nu poate fi reprodusă fără permisiunea scrisă.

Acest manual trebuie considerat parte integrantă a motocultorului și trebuie să fie predat împreună cu acesta dacă este revândut.

Acordați o atenție specială afirmațiilor precedate de următoarele cuvinte:

⚠️ AVERTISMENT Indică un risc mare de vătămare corporală severă sau deces dacă instrucțiunile nu sunt respectate.

⚠️ ATENȚIE Indică un risc de vătămare corporală sau de deteriorare a echipamentului dacă instrucțiunile nu sunt respectate.

NOTĂ: Oferă informații utile.

Dacă a apărut o problemă sau aveți vreo întrebare cu privire la motocultor. Vă rugăm să consultați un dealer autorizat.

⚠️ AVERTISMENT Acest motocultor este proiectat pentru a oferi un serviciu sigur și de încredere dacă este utilizat conform instrucțiunilor. Citiți și înțelegeți manualul de utilizare înainte de a utiliza motocultorul. Nerespectarea acestui lucru poate duce la vătămări corporale sau la deteriorarea echipamentului.

Imaginile pot diferi de la model la model.

INSTRUCȚIUNI DE SIGURANȚĂ

⚠️ AVERTISMENT

Pentru a asigura utilizarea în condiții de siguranță

Pentru siguranța dvs. și a celorlalți, vă rugăm să acordați o atenție specială acestor măsuri de siguranță



Acest motocultor este proiectat pentru a oferi un serviciu sigur și de încredere dacă este utilizat conform instrucțiunilor. Citiți și înțelegeți manualul de utilizare înainte de a utiliza motocultorul. Nerespectarea acestui lucru poate duce la vătămări corporale sau la deteriorarea echipamentului.



Gazele de eșapament conțin monoxid de carbon toxic. Nu folosiți niciodată motocultorul în zone închise. Asigurați o ventilație adecvată. La instalare, trebuie respectată protecția la ventilare.



Piesele rotative sunt ascuțite și rulează la viteză mare. Contactul accidental poate provoca vătămări grave. Țineți mâinile și picioarele departe de piese în timp ce motorul funcționează. Opriți motorul și decuplați ambreiajul înainte de inspecția sau întreținerea dinților.

Deconectați capacul bujiei pentru a preveni orice posibilitate de pornire accidentală. Purtați mănuși rezistente pentru a vă proteja mâinile atunci când curățați, verificați sau înlocuiți frezele.

Responsabilitatea operatorului

- Păstrați motocultorul în stare bună de funcționare. Utilizarea unui motocultor în stare deteriorată sau necorespunzătoare poate duce la vătămări grave.
- Asigurați-vă că toate dispozitivele de siguranță sunt în stare de funcționare și că etichetele de avertizare sunt în poziție. Aceste elemente sunt instalate pentru siguranța dumneavoastră.
- Capacele de siguranță (capacul ventilatorului, capacul demarorului cu recul) trebuie să fie în poziția corespunzătoare.
- Aflați cum să opriți rapid motorul și frezele în caz de urgență. Trebuie să cunoașteți și să înțelegeți modul de utilizare a tuturor comenzilor.
- Țineți bine de ghidon, acesta ar putea avea tendința să se ridice în timpul cuplării ambreiajului.

AVERTISMENT

Pentru a asigura utilizarea în condiții de siguranță
Responsabilitatea operatorului

- Nu permiteți nimănui să acționeze acest motocultor fără o pregătire adecvată pentru a evita rănirea.
- Purtați încălțăminte solidă, complet închisă. Utilizarea acestui motocultor cu picioarele goale sau cu încălțăminte deschisă sau sandale crește riscul de rănire.
- Îmbrăcați-vă corespunzător. Îmbrăcămintea largă poate fi prinsă de piesele în mișcare, crescând riscul de rănire.
- Fiți atent. Utilizarea acestui motocultor atunci când sunteți obosit, bolnav sau sub influența alcoolului sau a drogurilor poate duce la vătămări grave.
- Țineți toate persoanele și animalele de companie departe de zona de cultivare.
- Asigurați-vă că bara de tragere este în poziție și reglată corespunzător.

Siguranța copiilor

- **Supravegheați copiii în permanență în timp ce în apropiere se folosește orice echipament. Copiii mici se mișcă repede și sunt atrași în special de motocultor și de activitatea de cultivare.**
- **Nu presupuneți niciodată despre copii că vor rămâne acolo unde i-ați văzut ultima dată. Fiți atenți și opriți motocultorul dacă intră copiii în zona de lucru.**
- **Copiii nu ar trebui să li se permită niciodată să opereze motocultorul chiar și sub supravegherea unui adult.**

Pericol de obiect aruncate

- **Obiectele lovite de colțurile rotative pot fi aruncate de motocultor cu o forță mare și pot provoca răni grave.**
- **Înainte de prelucrare, curățați zona de prelucrare de bețe, de sticlă mare, sârmă, pietre etc.**
- **Utilizați motocultorul numai în timpul zilei.**
- **Obiectele aruncate din frezele uzate sau deteriorate pot provoca vătămări grave. Verificați întotdeauna frezele înainte de a utiliza motocultorul.**

AVERTISMENT

Pentru a asigura utilizarea în condiții de siguranță

Pericol de incendiu și arsură

Benzina este extrem de inflamabilă, iar vaporii de benzină pot exploda.

Aveți grijă extremă atunci când manipulați benzina. A nu se lăsa la îndemâna copiilor.

- **Alimentați cu combustibil într-o zonă bine ventilată și cu motorul oprit.**
- **Lăsați motorul să se răcească înainte de realimentare. Vaporii de combustibil sau combustibilul vărsat se pot aprinde.**
- **Motorul și țeava de eșapament devin foarte fierbinți în timpul funcționării și rămân fierbinți o perioadă de timp după oprire. Contactul cu componentele fierbinți ale motorului poate provoca arsuri și poate aprinde unele materiale.**
- **Evitați să atingeți motorul sau țeava de eșapament când sunt fierbinți.**
- **Lăsați motorul să se răcească înainte de a efectua lucrări de întreținere sau de a depozita motocultorul în interior.**

Pericol de intoxicație cu monoxid de carbon

Gazele de eșapament conțin monoxid de carbon toxic, un gaz incolor și inodor.

Inhalarea gazelor de eșapament poate provoca pierderea cunoștinței și poate duce la deces.

- Dacă porniți motorul într-o zonă închisă sau chiar parțial închisă, aerul pe care îl respirați poate conține o cantitate periculoasă de gaze de eșapament. Pentru a împiedica acumularea gazelor de eșapament, asigurați o ventilație adecvată.

Operarea pe pantă

- Când lucrați pe pante, mențineți rezervorul de combustibil mai puțin de jumătate plin pentru a minimiza scurgerea de combustibil.
- Utilizați motoculcul transversal pe pantă (la intervale egale), mai degrabă decât în sus și în jos.
- Aveți mare grijă când schimbați direcția motoculcului pe o pantă.
- Nu folosiți motoculcul pe o pantă mai mare de 10°
- Unghiul maxim de siguranță indicat este doar ca referință și trebuie determinat în funcție de tipul sculei. Înainte de a porni motorul, verificați dacă motoculcul nu este deteriorat și este în stare bună. Pentru siguranța dvs. și a celorlalți. Fiți extrem de precauți atunci când utilizați motoculcul la deal sau la vale.

LOCAȚII PENTRU ETICHETE DE SIGURANȚĂ

Aceste etichete vă avertizează asupra pericolelor potențiale care pot provoca vătămări grave. Citiți cu atenție etichetele și notele de siguranță și precauțiile descrise în acest manual.

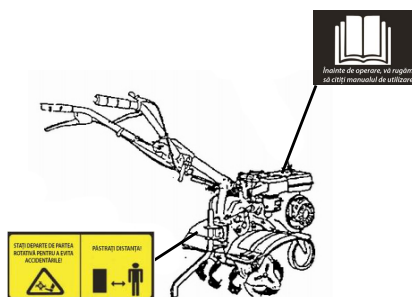
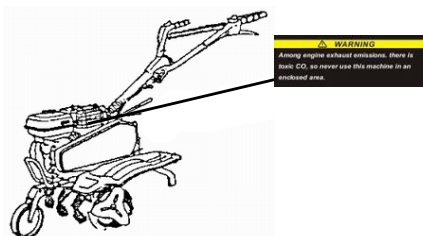



DOMENIU DE APLICARE

Motocultorul este potrivit pentru aratul solului nisipos și a solului argilos ca pregătire pentru grădinile de legume și pentru terenuri uscate, versanți cu pante mai mici de 10%, câmpuri de orez cu o adâncime a suprafeței apei până la stratul dur de maximum 300 mm.

Pentru parcelele cu buruieni și gropi, îndepărtați buruienile înainte de a utiliza motocultorul pentru a ara terenul.

IDENTIFICAREA COMPONENTELOR

LOCAȚIA MARCAJULUI CE

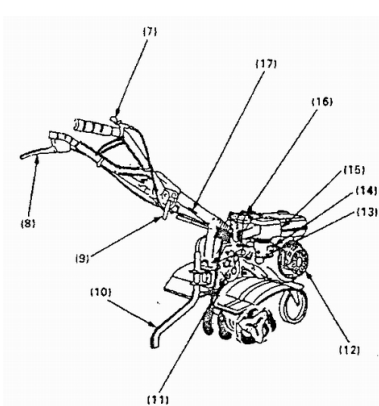
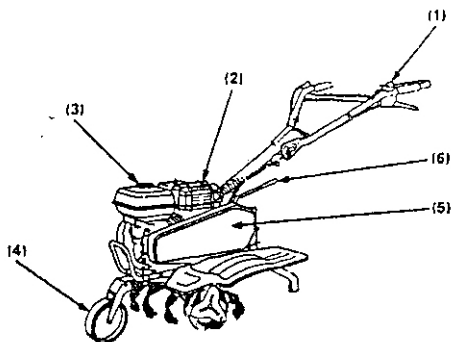

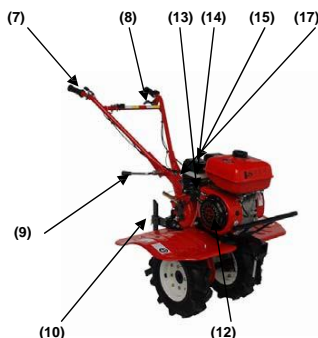
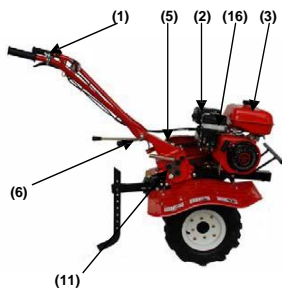

(1) COMUTATOR MOTOR

(2) TOBĂ DE EȘAPAMENT

(3) REZERVOR DE COMBUSTIBIL

(4) ROATĂ FAȚĂ

(5) CAPAC CUREA

(6) MANETĂ SCHIMBĂTOR

(7) MANETĂ ACCELEERAȚIE

(8) AMBREIAJ

(9) MÂNER DE REGLARE A ÎNĂLȚIMII GHIDONULUI

(10) BARĂ DE TRAGERE

(11) ȘTUȚ DE UPLERE ULEI DE TRANSMISIE

(12) DEMAROR CU REcul

(13) SUPAPĂ DE COMBUSTIBIL

(14) MANETĂ ȘOC

(15) PAHAR DECANTOR

(16) BUJIE

(17) NUMĂR DE SERIE CADRU

VERIFICĂRI ÎNAINTE DE UTILIZARE

1. Ulei de motor

PRUDENȚĂ:Funcționarea motorului cu un nivel scăzut de ulei va provoca daune grave la motor.

1. Scoateți capacul ștuțului de umplere cu ulei și ștergeți joja.
2. Introduceți joja în gâtul ștuțului de umplere cu ulei, dar nu îl înșurubați.
3. Dacă nivelul este scăzut, umpleți cu ulei până la partea superioară a gâtului ștuțului de umplere cu ulei.

Utilizați ulei de motor pentru motoare în 4 timpi SAE10W30 sau 15W-40, certificat pentru a îndeplini sau a depăși cerința producătorului pentru clasificarea serviciilor API SG.SF

ATENȚIE: Utilizarea unui alt ulei sau a uleiului de motor pentru motoare în 2 timpi ar putea scurta durata de viață a motorului.

Pentru utilizarea generală la toate temperaturile este recomandat uleiul SAE 10W-30. Alte vâscozități prezentate în graficul următor pot fi utilizate atunci când temperatura medie din zona dvs. se află în intervalul indicat.

(1) ȘTUȚ DE UMLERE CU ULEI

(2) NIVEL SUPERIOR

(3) NIVEL INFERIOR

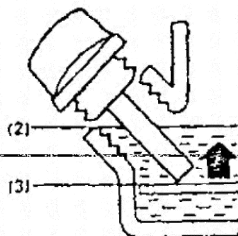
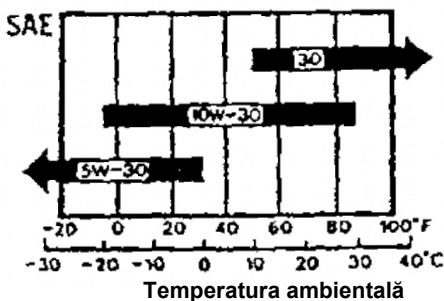
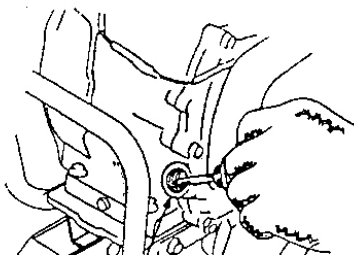

2. ULEI PENTRU TRANSMISII

Așezați motocultorul pe o suprafață plană și scoateți capacul ștuțului de umplere cu ulei. Nivelul uleiului trebuie să fie egal cu marginea inferioară a orificiului de umplere cu ulei.

Adăugați ulei de motor de înaltă calitate dacă nivelul este scăzut.

(1) ȘTUȚ DE UMLERE CU ULEI

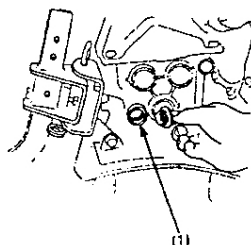

3. PAHAR DECANTOR

Verificați dacă paharul decantor nu prezintă murdărie sau nu obstrucționează elementele

(1) ELEMENTE

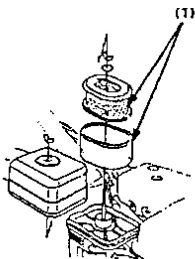

4. COMBUSTIBIL

Utilizați benzină auto (De preferat cu plumb redus pentru a minimiza depunerile în camera de combustie.)

Nu folosiți niciodată un amestec de ulei / benzină sau benzină murdară. Trebuie evitată pătrunderea murdăriei, a prafului sau apei în rezervorul de combustibil.

ATENȚIE: Nu umpleți peste linia roșie de nivel.

AVERTISMENT

- Benzina este extrem de inflamabilă și este explozivă în anumite condiții.
- Alimentați cu combustibil într-o zonă bine ventilată și cu motorul oprit. Este interzis fumatul și utilizarea de surse de aprindere care pot produce flăcări deschise sau scânteii în zona în care este alimentat motorul sau în care este depozitată benzina.
- Nu umpleți prea mult rezervorul de combustibil (nu ar trebui să existe combustibil în gâtul ștuțului de umplere). După realimentare, asigurați-vă că, capacul rezervorului este închis corect și bine.
- Aveți grijă să nu vărsați combustibil atunci când realimentați. Combustibilul vărsat sau vaporii de combustibil se pot aprinde. Dacă se varsă combustibil, asigurați-vă că zona este uscată înainte de a porni motorul.
- Evitați contactul repetat sau prelungit cu pielea sau inhalarea vaporilor.

Capacitatea rezervorului de combustibil: 3,0 l sau 3,6 l

(1) LINIE NIVEL ROȘU

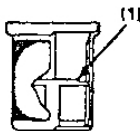
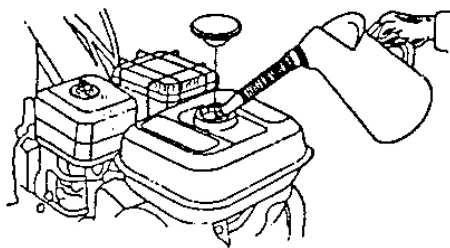

Benzină care conține alcool

Dacă decideți să utilizați o benzină care conține alcool (gazohol), asigurați-vă că valoarea octanică este cel puțin la fel de mare ca cea recomandată pentru motocultor. Există două tipuri de „gazohol”: unul care conține etanol și celălalt conține metanol! Nu utilizați benzină care conține mai mult de 10% etanol! Nu utilizați benzină care conține metanol (alcool metilic) dar nu și inhibitori pentru oxidarea metanolului! Nu folosiți niciodată benzină care conține mai mult de 5% metanol, chiar dacă are inhibitori de oxidare.

NOTĂ:

- Deteriorarea sistemului de alimentare cu combustibil sau problemele de performanță ale motorului rezultate din utilizarea combustibililor care conțin alcool nu sunt acoperite de garanție. Motocultorul nu se pretează utilizării combustibililor care conțin metanol, deoarece nu s-a dovedit compatibilitatea.
- Înainte de a cumpăra combustibil de la o stație necunoscută, încercați să aflați dacă, combustibilul conține alcool, dacă da, verificați tipul și procentul de alcool utilizat. Dacă observați orice anomalii în funcționare când utilizați o benzină care conține alcool sau una care credeți că conține alcool, folosiți o altă benzină despre care știți că nu conține alcool.

5. Unele și accesorii

Pentru a monta o unealtă sau un accesoriu pe motocultor, urmați instrucțiunile furnizate împreună cu unealta sau accesoriul.

Adresați-vă dealerului pentru sfaturi dacă întâmpinați orice problemă sau dificultate la instalarea unei unelte sau a unui accesoriu.

PORNIREA MOTORULUI

ATENȚIE: Asigurați-vă că ambreiajul este decuplat și că maneta schimbătorului este în poziția neutră pentru a preveni mișcarea bruscă necontrolată la pornirea motorului. Ambreiajul este acționat trăgând de maneta ambreiajului și decuplat prin eliberarea manetei.

1. Puneți supapa de combustibil în poziția ON. Verificați dacă bușonul de golire este bine strâns.

(1) SUPAPĂ DE COMBUSTIBIL

(2) ON

(3) BUȘON DE GOLIRE

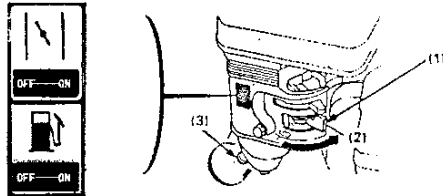

2. Rotiți maneta de șoc în poziția închis.

NOTĂ: Nu utilizați șocul dacă motorul este cald sau temperatura aerului este ridicată.

(1) MANETA DE ȘOC

(2) ÎNCHIS

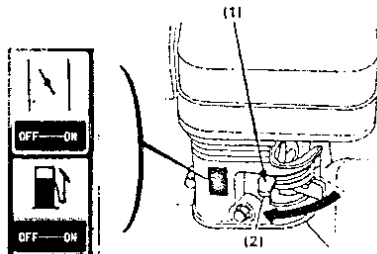

3. Puneți comutatorul motorului în poziția ON

(1) ON

(2) COMUTATOR MOTOR

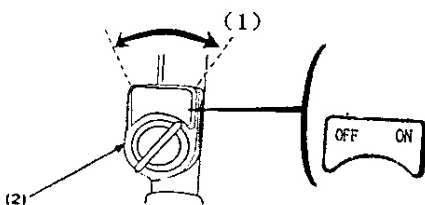

4. Deplasați ușor maneta clapetei de accelerație spre dreapta.

(1) MANETA DE ACCELERAȚIE

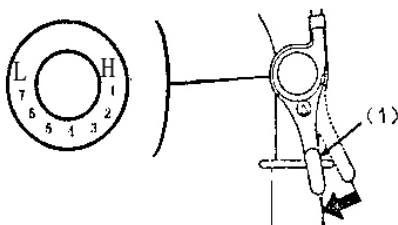

5. Trageți ușor mânerul demarorului până când se simte rezistență, apoi trageți rapid.

ATENȚIE: Nu lăsați mânerul demarorului să se fixeze înapoi pe motor. Întoarceți-l ușor pentru a preveni deteriorarea demarorului.

(1) MANETA DEMARORULUI

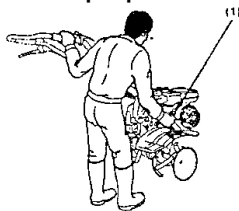

6. Pe măsură ce motorul se încălzește. Trageți treptat șocul.

(1) MANETA DE ȘOC

(2) DESCHIS

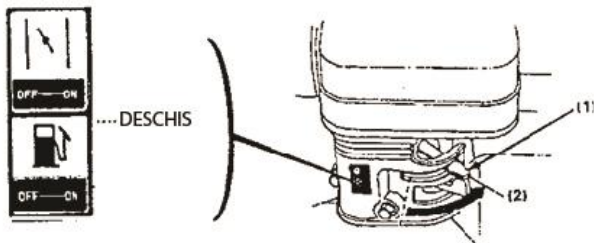

Funcționare la mare altitudine

La mare altitudine amestecul standard carburator aer-combustibil va fi excesiv de puternic.

Performanța și consumul de combustibil vor crește.

Performanța la altitudine ridicată poate fi îmbunătățită prin instalarea unui ajutor principal de combustibil cu diametru mai mic în carburator și reajustarea șurubului de reglaj a aerului. Dacă motocultorul este folosit constant la altitudini mai mari de 1.830 m (6.000 picioare) deasupra nivelului mării, solicitați distribuitorului autorizat al motoculturului să efectueze aceste modificări la carburator.

Chiar și cu un ajutor adecvat, puterea motorului va scădea cu aproximativ 3-5% pentru fiecare creștere de altitudine de 305 m (1.000 picioare)

Efectul altitudinii asupra cailor putere va fi mai mare decât această valoare dacă nu se efectuează nicio modificare a carburatorului.

ATENȚIE: Funcționarea motoculturului la o altitudine mai mică decât la cea pentru care carburatorul este reglat poate duce la o supraîncălzire și la o performanță redusă și la deteriorarea gravă a motorului cauzată de un amestec excesiv de aer / combustibil.

FUNCȚIONAREA MOTOCULTORULUI

1. Reglarea înălțimii ghidonului

ATENȚIE: Înainte de a regla ghidonul, așezați motocultorul pe un teren solid, pentru a preveni căderea accidentală a acestuia.

Pentru a regla înălțimea ghidonului, slăbiți dispozitivul de reglare, selectați orificiile corespunzătoare și strângeți dispozitivul de reglare.

(1) DISPOZITIV DE REGLARE

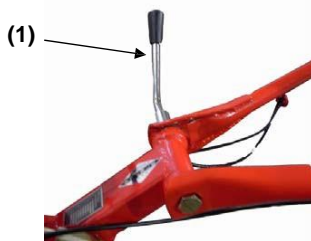
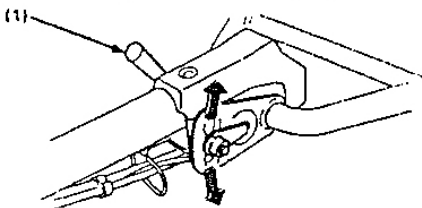

2. Reglarea adâncimii de frezat

Montați accesoriul de prindere în cuplă cu un șplint.

Reglarea adâncimii de frezat se poate face după cum urmează:

Scoateți știftul și știftul de blocare, slăbiți șurubul care fixează bara de tragere și glisați bara de tragere în sus sau în jos, după cum este necesar.

- (1) CUPLĂ
- (2) ȘPLINT
- (3) ȘTIFT DE BLOCARE
- (4) BARĂ DE TRAGERE
- (5) ȘTIFT

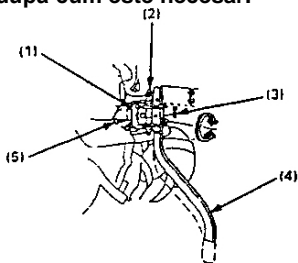

3. Funcționarea ambreiajului

Ambreiajul cuplează și decuplează puterea de la motor la transmisie. Când maneta ambreiajului este strânsă, ambreiajul este cuplat și se transmite puterea. Strângeți maneta. Echipamentul se va roti.

Când maneta este eliberată, ambreiajul este decuplat și puterea nu este transmisă. Eliberați maneta ambreiajului. Echipamentul se va opri.

ATENȚIE: Reduceți turația motorului înainte de a acționa ambreiajul.

- (1) MANETĂ AMBREIAJ
- (2) CUPLATĂ
- (3) DECUPLATĂ

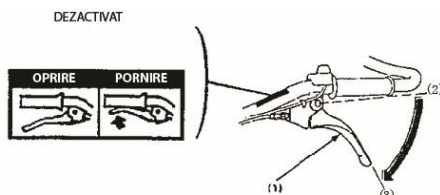

4. Selectarea treptei de viteză

Transmisia poate fi schimbată în a 2-a treaptă de viteză înainte.

Maneta schimbătorului ar trebui să fie acționată în conformitate cu placa de schimbare a vitezei atașată.

Schimbarea treptei de viteză:

1. Întoarceți maneta de accelerație în extrema dreaptă
2. Eliberați maneta ambreiajului pentru a decupla amb
3. Mutați maneta schimbătorului în treapta de viteză d

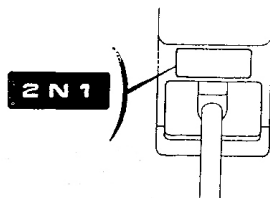

NOTĂ: În cazul în care maneta schimbătorului nu se cuplează la viteza dorită, strângeți maneta ambreiajului și deplasați ușor motoculcul pentru a re poziționa angrenajele.

4. Strângeți maneta ambreiajului pentru a cupla ambreiajul.

5. Alegeți viteza

Motocultorul are trei trepte de viteză din care puteți alege:

Schimbarea vitezelor:

- (1) Mutați comutatorul clapetei de accelerație spre dreapta
- (2) Eliberați maneta ambreiajului și lăsați ambreiajul să debrășeze.
- (3) Mutați schimbătorul de viteze în treapta de viteză dorită
- (4) Strângeți maneta ambreiajului, motorul va funcționa în treapta de viteză aleasă

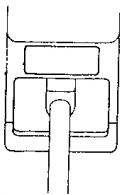

Schimbarea treptelor de viteză
Marșarier (-1), Înainte (1), Neutră (0), Înainte (2)

6. Utilizarea unei cuple

Montați accesoriul de prindere în cuplă cu un șplint.

(1) CUPLĂ

(2) ȘPLINT

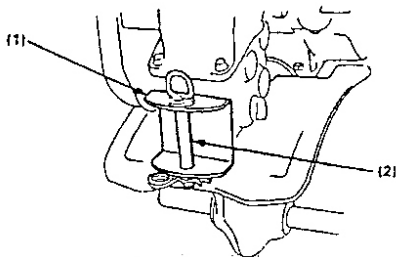

7. Roată față

Mutați motocultorul pe drum cu roata din față; ridicați ghidonul pentru a pune pe sol roata din față.

Când motocultorul este folosit pe teren, ridicați roata, mutând știftul de blocare.

- (1) Când este utilizat pe teren
- (2) ȘTIFT DE BLOCARE
- (3) Când este mutat pe drum

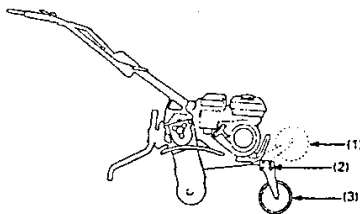

8. Sfaturi de manipulare

Reglați înălțimea ghidonului într-o poziție confortabilă (înălțimea taliei pentru arat normal). În cazul în care mașina se mișcă înainte în timp ce lucrează. Apăsați în jos ghidonul. Dacă mașina nu se deplasează înainte, mișcați ghidonul dintr-o parte în alta.

Virarea: Metoda adecvată de executare a unui viraj în timpul aratului este de a coborî ghidonul pentru a aduce centrul de greutate spre spate și apoi a face virajul, ceea ce va permite o virare cu ușurință.

9. Unghi normal de funcționare

Coborâți ușor ghidonul, astfel încât partea din față a mașinii să fie ridicată cu aproximativ 6-8°

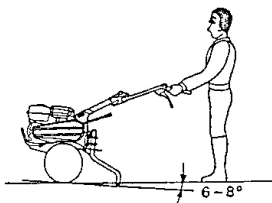

Pentru a obține randamentul maxim de la motocultor, încercați să țineți mașina la unghiul indicat în timp ce arați pământul

ATENȚIE:

- Nu utilizați motocultorul cu un rotor al cărui diametru depășește 300 mm.

- Utilizarea motocultorului pe suprafețe înclinate ar putea provoca răsturnarea acestuia.
- Nu permiteți nimănui să lucreze cu acest motocultor fără o pregătire adecvată pentru a evita accidentarea.
- Purtați încălțăminte solidă, complet închisă. Utilizarea acestui motocultor cu picioarele goale sau cu încălțăminte deschisă sau sandale crește riscul de rănire.
- Nu utilizați motocultorul noaptea.
- Asigurați-vă că există două persoane pentru a transporta motocultorul dintr-un loc în altul atunci când nu utilizați un transportor.
- Când frezele sunt înfundate cu noroi, pietricele etc., opriți imediat motorul și curățați frezele într-un loc sigur. Asigurați-vă că purtați mănuși rezistente atunci când curățați frezele.

Pentru a preveni avarierea, verificați dacă motocultorul prezintă semne de deteriorare sau alte defecte înainte de fiecare utilizare.

În caz de urgență:

Puneți comutatorul motorului pe „OFF”

(1) OFF

(2) COMUTATOR MOTOR

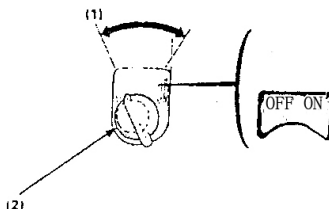

În utilizare normală:

Eliberați maneta ambreiajului în poziția DECUPLATĂ, iar maneta schimbătorului este în poziție neutră.

(1) MANETĂ AMBREIAJ

(2) DECUPLATĂ

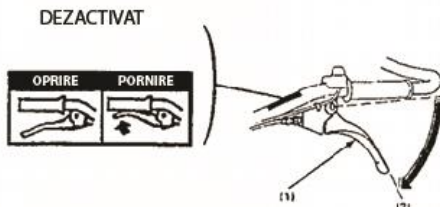

1. Mutați maneta clapetei de accelerație complet spre dreapta.

(1) MANETĂ DE ACCELAȚIE

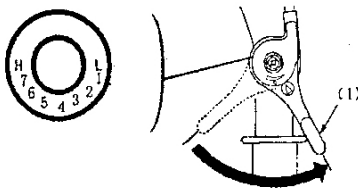

2. Puneți comutatorul motorului pe „OFF”

(1) OFF

(2) COMUTATOR MOTOR

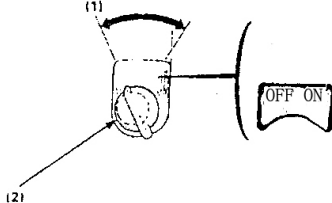

3. Puneți supapa de combustibil pe OFF

(1) SUPAPĂ DE COMBUSTIBIL

(2) OFF

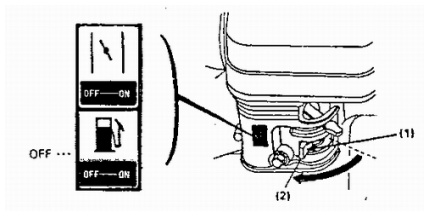

ÎNȚREȚINERE

Scopul programului de întreținere este de a menține motocultorul în cea mai bună stare de funcționare. Efectuați întreținerea conform programării din tabelul de mai jos.

⚠️ AVERTISMENT Opriti motorul înainte de a efectua orice lucrări de întreținere.

Dacă motorul trebuie să fie pornit, asigurați-vă că zona este bine ventilată. Gazele de eșapament conțin monoxid de carbon toxic.

ATENȚIE: Folosiți doar piese originale sau echivalentul acestora. Utilizarea unor piese de schimb care nu sunt de calitate echivalentă pot deteriora motorul.

Grafic de întreținere

PERIOADA DE ÎNȚREȚINERE REGULATĂ SE EFECTUEAZĂ ÎN FIECARE LUNĂ INDICATĂ SAU LA INTERVALUL ORELOR DE FUNCȚIONARE, INDIFERENT CARE DINTRE ACESTE EVENIMENTE SURVINE PRIMUL		Zilnic	Prima lună După 20 de ore	La fiecare 3 luni sau după 50 de ore	La fiecare 6 luni sau după 100 de ore	În fiecare an sau după 300 de ore
ELEMENT						
Ulei de motor	Verificați nivelul	o				
	Înlocuiți		o		o	
Pahar decantor	Verificați	o				
	Curățați			O(1)		
Cupa pentru filtru de combustibil	Curățați				o	
Bujie	Curățați-reglați				o	
Ulei pentru transmisie	Verificați nivelul	o				
Joc camă	Verificați –Reglați					O(2)
Rezervor de combustibil și filtru	Curățați					O(2)
Cablu ambreiaj	Reglați		o		o	
Cablu clapetă de accelerație	Reglați					o
Tensiune curea	Reglați		o		o	
Conductă de combustibil	Verificați	La fiecare 2 ani (2) (înlocuiți dacă este necesar)				

NOTĂ (1): efectuați întreținerea mai des când este utilizat în zone cu praf

(2): Aceste elemente trebuie să fie întreținute de un dealer autorizat, cu excepția cazului în care proprietarul deține sculele adecvate și este priceput din punct de vedere mecanic.

1. Schimbarea uleiului

Scurgeți uleiul în timp ce motorul este cald pentru a asigura scurgerea rapidă și completă

(1) Scoateți capacul ștuțului de umplere cu ulei și scurgeți uleiul

(2) Umpleți din nou cu uleiul recomandat (vezi pagina 9) și verificați nivelul

Capacitate ulei: 0,6 l

(1) BUȘON DE GOLIRE

(2) BUȘON DE UMLERE ULEI

(3) NIVEL SUPERIOR

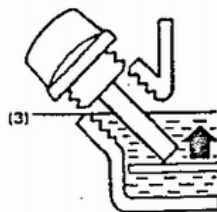
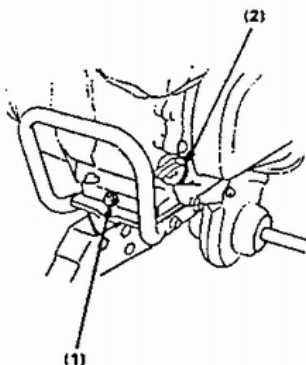

Spălați-vă mâinile cu apă și săpun după manipularea uleiului uzat.

NOTĂ: Vă rugăm să aruncați uleiul de motor uzat într-un mod compatibil cu mediul.

Vă sugerăm să îl duceți într-un container sigilat la serviciul local pentru recuperare.

Nu-l aruncați la gunoi și nu-l turnați pe pământ.

2. Întreținerea paharului decantor

Un pahar decantor murdar va restricționa fluxul de aer către carburator. Pentru a preveni defecțiunile, întrețineți regulat paharul decantor. Efectuați întreținerea mai des când motorul este utilizat în zone extrem de prăfuite.

⚠️ AVERTISMENT Nu folosiți niciodată benzină sau solvenți cu punct de aprindere scăzut pentru curățarea paharului decantor. Poate produce o explozie.

ATENȚIE: Nu porniți niciodată motorul fără decantorul de aer montat. Rezultatul va fi uzarea rapidă a motorului.

1. Scoateți piulița fluture și capacul paharului decantor. Scoateți elementele și separați-le. Verificați cu atenție ambele elemente pentru găuri sau rupturi și înlocuiți-le dacă sunt deteriorate.

2. Element filtrant: Curățați în apă caldă cu săpun, clătiți și lăsați să se usuce bine. Sau curățați cu solvent cu punct de aprindere ridicat și lăsați să se usuce.

3. Element de hârtie: Bateți ușor elementul de mai multe ori pe o suprafață dură pentru a îndepărta excesul de murdărie sau suflați aer comprimat prin filtru din interior spre exterior. Nu încercați niciodată să îndepărtați murdăria cu peria; periajul va forța murdăria să intre în fibre.

(1) ELEMENT DE HÂRTIE

(2) ELEMENT DE SPUMĂ

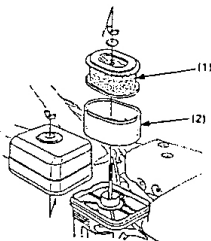

3. Curățarea capacului filtrului de combustibil

⚠ AVERTISMENT Benzina este extrem de inflamabilă și explozivă în anumite condiții.

Este interzis fumatul și prezența surselor de aprindere care pot produce flăcări sau scânteii în zonă.

Rotiți supapa de combustibil în poziția OFF și scoateți paharul decantor și garnitura inelară. Spălați părțile îndepărtate în solvent, uscați-le bine și reinstalați-le în siguranță. Deschideți supapa de combustibil și verificați și dacă prezintă scurgeri.

(1) GARNITURĂ INELARĂ

(2) PAHAR DECANTOR

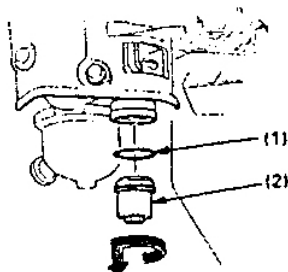

4. Întreținerea bujiei

Bujie recomandată: BPR5ES (NGK)

W16EPR-U (NIPPONDENSO)

Pentru a asigura funcționarea corectă a motorului, bujia trebuie să fie bine deschisă și fără depuneri.

- Scoateți capacul bujiei.

⚠️ AVERTISMENT

Dacă motorul a funcționat, toba de eșapament va fi foarte fierbinte. Aveți grijă să nu atingeți toba de eșapament.

-
- Inspectați vizual bujia. Aruncați-o dacă materialul izolator este crăpat.
 - Măsurați distanța disruptivă a bujiei cu o leră. Distanța ar trebui să fie de 0,7-0,8 mm (0.028-0.031 inch). Corectați după cum este necesar îndoind electrodul lateral.

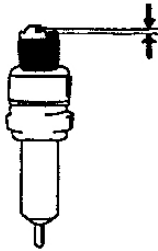

- Fixați șaiba știftului. Înfiletați știftul cu mâna pentru a preveni filetarea încrucișată.

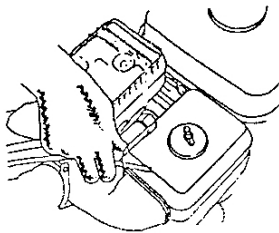

- Când montați o nouă bujie, trebuie să înșurubați 1/2 din filet cu cheia după ce șaiba este presată. Dacă montați una veche, trebuie să înșurubați doar 1/8 - 1/4 din filet.

ATENȚIE:

Bujia trebuie bine strânsă. Un știft strâns necorespunzător poate deveni foarte fierbinte și poate deteriora motorul. Nu folosiți niciodată o bujie la un interval de căldură necorespunzător.

5. Reglarea cablului ambreiajului

Măsurați jocul liber la vârful pârgheii

Joc liber: 3-8 mm (0.1-0.3 inch)

Dacă jocul liber este incorect, slăbiți piulița de blocare și rotiți șurubul de reglare în interior sau în afară, după cum este necesar.

(1) PIULIȚĂ DE BLOCARE

(2) ȘURUB DE REGLARE

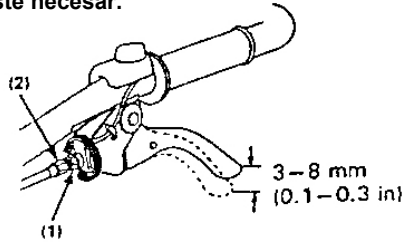

După reglare, strângeți bine piulița de blocare. Apoi porniți motorul și verificați dacă funcționează corect maneta ambreiajului.

6. Reglarea cablului clapetei de accelerație

Măsurați jocul liber la vârful pârgșiei

Joc liber: 5-10 mm (0.2-0.4 inch)

Dacă jocul liber este incorect, slăbiți piulița de blocare și rotiți piulița de reglare în interior sau în afară, după cum este necesar.

(1) MANETĂ DE ACCELERAȚIE

(2) PIULIȚĂ DE REGLARE

(3) PIULIȚĂ DE BLOCARE

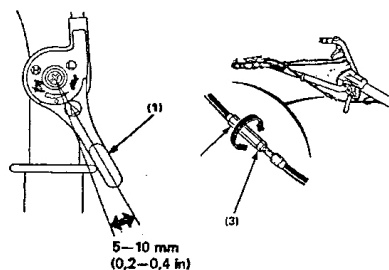

7. Reglarea tensionării curelei

Reglați jocul liber al manetei ambreiajului

Tensionarea standard a curelei este de 60-65 mm (2.4-2.6 inch) la rola de tensionare cu ambreiajul cuplat (maneta ambreiajului este strânsă).

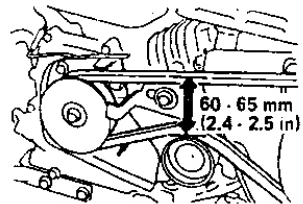

Pentru reglare, slăbiți cele patru șuruburi de montare a motorului, motorul rămâne prins în șurubul de strângere și deplasați motorul înainte sau înapoi pentru a obține tensionarea corectă a curelei.

NOTĂ: După reglarea tensionării, asigurați-vă că fața exterioară a rolei de acționare este la același nivel cu fața exterioară a rolei antrenate, utilizând o nivelă.

(1) ȘURUBURI DE MONTARE A MOTORULUI

(2) ȘURUB DE FIXARE BLOC MOTOR

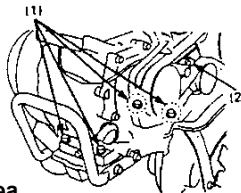

Slăbiți șuruburile de fixare ale opritorului de curea

Reglați jocul dintre opritorul de curea și curea așa cum se ilustrează, cu maneta ambreiajului strânsă.

(1) OPRITOARE DE CUREA.

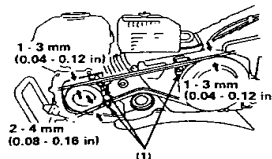

10. TRANSPORT / DEPOZITARE

⚠️ AVERTISMENT Când transportați motocultorul, închideți supapa de combustibil (în poz. OFF) și fixați motocultorul bine pentru a preveni scurgerea combustibilului. Vaporii de combustibil sau combustibilul vărsat se pot aprinde.

Înainte de a depozita unitatea pentru o perioadă îndelungată:

1. Asigurați-vă că zona de depozitare este lipsită de umiditate excesivă și praf.
2. Goliți combustibilul.....

⚠️ AVERTISMENT Benzina este extrem de inflamabilă și explozivă în anumite condiții.

Este interzis fumatul și prezența surselor de aprindere care pot produce flăcări sau scânteii în zonă.

- a. Cu supapa de combustibil închisă (în poz. OFF), scoateți și goliți paharul decantor.
- b. Deschideți supapa de combustibil și goliți benzina din rezervorul de combustibil într-un recipient adecvat.
- c. Înlocuiți paharul decantor și strângeți-l bine.
- d. Goliți carburatorul deșurubând bușonul de golire. Scurgeți benzina într-un recipient adecvat.

(1) GARNITURĂ INELARĂ

(2) PAHAR DECANTOR

(3) BUȘON DE GOLIRE

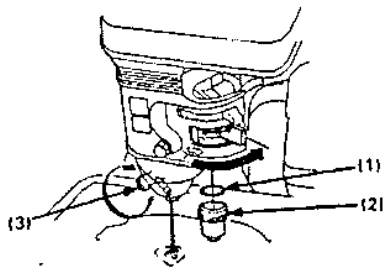

3. Trageți mânerul demarorului până când opune rezistență. Continuați să trageți până când creștătura de pe folia demarorului se aliniază cu orificiul de pe demarorul cu recul

În acest moment, supapele de admisie și evacuare sunt închise și acest lucru va ajuta la protejarea motorului de coroziunea internă.

(1) Aliniați creștătura de pe folia demarorului cu orificiul din partea superioară a demarorului cu recul.

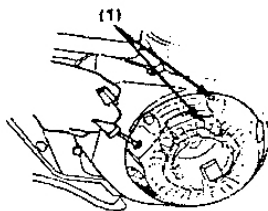

4. Schimbați uleiul de motor.

5. Acoperiți motocultorul cu folie de plastic.

Nu așezați motocultorul cu ghidonul pe sol. Acest lucru va duce la pătrunderea uleiului în cilindru sau la scurgerea de combustibil.

11. DEPANARE

Când motorul nu pornește:

1. Există suficient combustibil?
2. Supapa de combustibil este deschisă?
3. Comutatorul motorului este în poziția ON?
4. Ajunge benzină la carburator?

Pentru a verifica, deșurubați bușonul de golire cu supapa de combustibil deschisă.

Combustibilul ar trebui să curgă liber.

Strângeți din nou bușonul de golire.

⚠ AVERTISMENT Dacă s-a vărsat combustibil, asigurați-vă că zona este uscată înainte de a testa bujia sau de a porni motorul. Vaporii de combustibil sau combustibilul vărsat se pot aprinde.

(1) SUPAPĂ DE COMBUSTIBIL

(2)) ON

(3) BUȘON DE GOLIRE

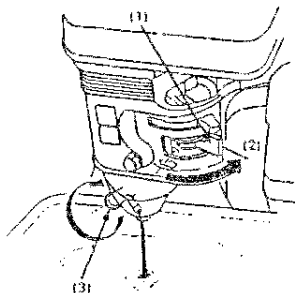

5. Există scântei la bujie?

- a. Scoateți capacul bujiei. Curățați murdăria din jurul bazei bujiei, apoi scoateți bujia.
- b. Instalați bujia în capacul conectorului.
- c. Puneți comutatorul motorului în poziția ON.
- d. Împământând electrodul lateral la orice masă a motorului, trageți demarorul cu recul pentru a vedea dacă apar scântei.
- e. Dacă nu există scântei, înlocuiți conectorul.

Dacă este OK, încercați să opriți motorul conform instrucțiunilor.

Dacă motorul încă nu pornește, duceți motocicla la un dealer autorizat.

12. SPECIFICAȚII

ELEMENT		BTA - 750 / BTA - 750 - 1
MOTOCULTOR	Dimensiuni (L x l x Î) (mm)	900x450x660
	N .W /G.W (kg)	70 /79
	Sistemul de transmisie	Curea + lanț
MOTOR	Lățimea de frezat (mm)	500-830
	Adâncimea de frezat (mm)	150-300
	Model motor	170F
	Tip	4 timpi, 1 cilindru, OHV, cu răcire forțată a aerului
	Deplasare	208 cm ³
	Alezaj x cursă	70x54mm
	Raport de compresie	8,5:1
	Max. Putere (CP/rpm)	4,5/3600
	Putere nominală (CP/rpm)	4,0/3600
	Max. Cuplu (Nm)	14/2500
	Sistem de aprindere	Tranzistor magneto
	Sistem de pornire	Pornire manuală
	Capacitate ulei (0,6)	0,6
	Capacitatea rezervorului de combustibil (l)	3,6
Pahar decantor	Filtru pentru baia de ulei	

Fișă de reparație în garanție

Nr.	Data recepție	Descrierea defectului	Reparație efectuată	Prelungirea garanției	L.S.
1					
2					
3					
4					
5					



Service autorizat:

Italia Star Com Due S.R.L.
 Autostrada București - Pitești km. 13.2
 Loc. Chiajna - Ilfov
 Tel: 021.433.03.27
 Fax: 021.433.03.26
 info@italiastar.ro www.italiastar.ro



CERTIFICAT DE GARANTIE

Seria AA Nr. _____

Nume marca produs: _____

Model : _____

Seria nr.: _____

Accesorii: _____

Vanzator: _____

Semnatura si stampila: _____

Cumparator: _____

Adresa : _____

Data cumpararii: _____

Semnatura/stampila: _____

DISTRIBUTOR: _____

NUME: _____

ADRESA: _____

Prin prezenta confirm că am primit produsul în perfectă stare de funcționare împreună cu ghidul de utilizare în limba română și am luat la cunoștință că prezentul certificat de garanție este valabil numai însoțit de factură de achiziție și de bon fiscal sau chitanță. Dacă produsul nu este însoțit de prezentul certificat sau garanția este expirată sau anulată de către service din cauza utilizării în condiții anormale conform paragrafului 5, reparația se va efectua cu acordul meu contra cost.

CONDIȚII DE ACORDARE A GARANȚIEI

- Termenul de garanție** este de **24 luni** pentru persoanele fizice și **12 luni** pentru persoanele juridice, de la data cumpărării produsului și respectiv ale accesoriilor standard aflate în componența sa (cumpărate simultan cu produsul, cele fără de care aparatul nu poate funcționa).
- Pentru generatoare garanția este în limita a nu mai mult de 500 ore pentru motoarele pe benzină, respectiv 1.500 ore pentru motoarele diesel.
- Garanția se acordă conform legislației române în vigoare la data cumpărării, se aplică numai dacă aparatul este folosit corespunzător (în concordanță cu instrucțiunile de folosire) și este valabilă numai însoțită de factură de cumpărare și certificatul de garanție, ambele în original.
- În cazul defectării în condiții normale de utilizare, pe durata perioadei de garanție, produsul se va repara gratuit, la sediul menționat în acest certificat.
- Prezentul produs are în componență subsansamble electronice și mecanice diverse, care necesită respectarea cu strictețe a condițiilor de manipulare, transport, păstrare, exploatare, întreținere și reparație prevăzute în manualul de utilizare. Consumabilele nu beneficiază de garanție.
- Situații care duc la ieșirea din garanție a produsului:
 - Nerespectarea condițiilor de manipulare, transport, păstrare, instalare, punere în funcțiune, exploatare și întreținere prevăzute în manualul de utilizare sau în condiții ce contravin standardelor tehnice din România;
 - Documentele de garanție nu sunt prezentate, au fost deteriorate/modificate sau sunt ilizibile;
 - Aparatul prezintă deteriorări cauzate de accidente mecanice, lovituri, șocuri, pătrundere de lichide, expuneri la foc, utilizare greșită sau neglijență, schimbări ale stării aparatului, păstrarea în condiții incorecte – funcționarea repetată în regim de mari diferențe de temperatură care cauzează fenomenul de "condens" intern, expunerea excesivă la umezeală sau radiații solare, neglijență în utilizare, etc.;
 - Produsul a fost utilizat împreună cu alte accesorii în afară celor recomandate de producător.
 - Exploatarea excesivă a aparatelor ceea ce poate conduce la arderea motoarelor, etc.;
- Pierderea certificatului de garanție determină ieșirea din garanție a produsului.
- Necompletarea sau completarea incorectă a certificatului de garanție atrage după sine răspunderea vânzătorului.
- Perioada de garanție se prelungeste cu timpul scurs de la data predării produsului la service, până la data repunerii în stare de funcționare a produsului. Prelungirea termenului de garanție se înscrie pe certificatul de garanție.
- Durată medie de utilizare a produsului este de 3 ani.** Italia Star Com Due S.R.L. asigură contra cost reparații în aiaa perioadei de garanție, sau dacă produsul a ieșit din garanție, pe toată durata medie de utilizare a produsului.
- Cumpărătorului i-a fost probată funcționarea corespunzătoare a produsului și i s-a explicat modul de utilizare. Cumpărătorul a verificat inventarul de livrare al produsului inclusiv existența manualului de utilizare în limba română. Cumpărătorul a luat la cunoștință de integritatea șuruburilor și sigiliilor produsului.

În cazul defectării produsului, cumpărătorul va trebui să se prezinte la unul dintre sediile și punctele de service specificate în prezentul certificat. În cazul în care clientul nu domiciliază în același oraș unde se află service-ul menționat pe certificat, clientul trebuie să meargă la magazinul de unde a achiziționat aparatul, vânzătorul având obligația să completeze procesul verbal de predare-primire, să menționeze defecțiunile reclamate, să trimită produsul printr-un curier rapid (RoExpress, Cargus, Speed Curier, etc.) către unul dintre punctele de service specificate în certificat și să achite taxele necesare transportului.

11. Garanția furnizată nu afectează drepturile statuale ale consumatorului prin legislația aplicabilă în vigoare (legea 449/2003; OG 21/1992) și nici drepturile consumatorului în raport cu dealer-ul care decurg din contractul de vânzare cumpărare.

12. Pentru toate utilajele de tencuiri/șapă/beton precum și pompele de lavabil/materiale composite sunt:

- Piese componente și/sau ansamblurile care intră în contact cu lavabilul sau materialul compozit NU SUNT ACOPERITE DE GARANȚIE, acestea se încadrează la capitolul CONSUMABILE;
- Durata/viața de utilizare a acestora este influențată de calitatea lavabilului/materialului compozit cât și de mentenanță, curățarea zilnică a elementelor (valve/supape de amorsare, filtre cor pompă și mâner pistol spray-ere) care intră în contact cu materialul utilizat precum și ungerea zilnică a elementelor mecanice aflate în mișcare acolo unde este prevăzută cu pompa/meccanism de ungere sau oficiu de ungere.
- 13. Pentru toate utilajele electrice NU SUNT ACOPERITE DE GARANȚIE piesele și subsansamblele electrice/electronice care utilizate la o subtenșiune de lucru, alta decât cea recomandată/indicată pe utilaj și alimentate, fiind cu prelungitoare-prelungitoare tambur mai mari de 10 m și cu o secțiune de cablu mai mică de 2,5 mm! Acolo unde alimentarea este trifazică și lipsa uneia din faze sau a împământării/nu de lucru, duce la distrugerea elementelor de comandă și/sau a motorului electric.
- 14. Clientul are obligația de a asigura mentenanța zilnică a utilajelor cu motoare termice prin curățarea filtrului de aer, respectiv verificarea nivelului de ulei motor și a uleiului din redactor.

*CERTIFICATUL DE GARANȚIE NU ESTE TRANSMISIBIL!

Service Autorizat

Nume: _____

Adresa: _____

Telefon: _____

e-mail: _____

CONTENTS

1.SAFETY INSTRUCTIONS

2.SAFETY LABEL LOCATIONS

CE mark location

3. APPLICABLE SCOPE

4. COMPONENT IDENTIFICATION

5. PRE-OPERATION CHECK

6. STARTING THE ENGINE.

High altitude operation

7. TILLER OPERATION

8. STOPPING THE ENGINE

9. MAINTENANCE

10.TRANSPORTING/STORAGE

11.TROUBLESHOOTING

FOREWORD

Thank you for purchasing our power tiller.

This manual contains information on operation and maintenance of the motor hoes,





which is based on the most recent product information available at the time of approval for printing. We reserve the right to make amendments without advance notice and without incurring any obligation for sequences.

No part of this publication may be reproduced without written permission.

This manual should be considered a permanent part of the tiller and remain with it if it is resold

Pay special attention to statements preceded by the following words:

 **WARNING** Indicates a strong possibility of severe personal injury or death if instructions are not followed.

 **CAUTION** Indicates a possibility of personal injury or equipment damage if instructions are not followed.

NOTE: Gives helpful information.

If a problem arises, or you have any question about the tiller. Please consult an authorized dealer.

 **WARNING** The Motor Hoe is designed to give safe and dependable service if operated according to instructions. Read and understand the Owner's Manual before operating the tiller. Failure to do so could result in personal injury or equipment damage.

The illustration may be varied with different type.

SAFETY INSTRUCTIONS

WARNING

To ensure safe operation

For the safety of yourself and others, please pay special attention on these precautions



This motor hoe is designed to give safe and dependable service if operated according to the instructions. Read and understand the Owner's Manual before operating the motor hoe. Failure to do so could result in personal injury or equipment damage.



Exhaust gas contains poisonous carbon monoxide. Never run the tiller in enclosed areas. Be sure to provide adequate ventilation. When installing, ventilated protection is to be observed.



The rotating parts are sharp and running at high speed. Accidental contact can cause serious injury. Keep your hands and feet away from the parts while engine is running. Stop the engine and disengage the tines clutch before inspection or maintenance of the tines. Disconnect the spark plug cap to prevent any possibility of accidental starting, Wear heavy gloves to protect your hands from the tines When clearing the tines or then inspecting or replacing the tines.

Operator Responsibility

- Keep the tiller in good operating condition. Operating a tiller in poor or Questionable condition could result in serious injury.
- Be sure all safety devices are in working order and warning labels are in place. These items are installed for your safety.
- Be sure the safety covers (Fan cover, recoil starter cover) are in place.
- Know how to stop the engine and tines quickly in case of emergency. Understand the use of all controls.
- Keep a firm hold on the handlebars, they may tend to lift during clutch engagement.

WARNING

To ensure safe operation
Operator Responsibility

- Don't allow anyone to operate this motor hoes without proper training to avoid injury.
- Wear sturdy, full-coverage footwear. Operating this motor hoes on barefoot or with open toe shoes or sandals increase your risk of injury.
- Dress sensibly. Loose clothing may be caught by moving parts, increasing your risk of injury.
- Be alert. Operating this motor hoes when you are tired, ill or under the influence of alcohol or drugs may result serious injury.
- Keep all persons and pets away from the tilling area.
- Be sure drag bar is in place and properly adjusted.

Children Safety

- Keep children indoors and supervised at all times while any outdoor power equipment is being used nearby. Young children move quickly and are attracted especially by the tiller and tilling activity.
- Never assume children will remain where you last saw them. Be alert and turn the tiller off if children enter the area.
- Children should never be allowed to operate the tiller even under adult supervision.

Thrown Object Hazard

- Objects hit by the rotating tines can be thrown from the tiller with great force and may cause severe injury.
- Before tilling clear the tilling area of sticks large stone wire glass etc.
- Till only in daylight.
- Pieces thrown from worn or damaged-tines can cause serious injury. Always inspect the tines before using the tiller.

WARNING

To ensure safe operation

Fire and Burn Hazard

Gasoline is extremely flammable and gasoline vapor can explode.

Take extreme care when handling gasoline. Keep gasoline out of reach of children.

- Refuel in a well-ventilated area with the engine stopped.
- Allow the engine to cool before refueling. Fuel vapor or spilled fuel may be ignited.
- The engine and exhaust system become very hot during operation and remain hot for a while after stopping. Contact with hot engine components can cause burn injuries and can ignite some materials.
- Avoid touching a hot engine or exhaust system.
- Allow the engine to cool before performing maintenance or storing the tiller

indoors.

Carbon Monoxide Poisoning Hazard

Exhaust contains poisonous carbon monoxide a colorless and odorless gas. Breathing exhaust can cause loss of consciousness and may lead to death.

- If you run the engine in an area that is confined or even partially enclosed, the air you breathe could contain a dangerous amount of exhaust gas. To keep exhaust gas from building-up, provide adequate ventilation.

Operation on Slope

- When tilling on slopes, keep the fuel tank less than half full to minimize fuel spillage.
- Till across the slope (At equally spaced intervals) rather than up and down it.
- Be very careful when changing the direction of the tiller on a slope.
- Do not use the tiller on a slope of more than 10°
- The maximum safe grade angle shown is for reference purpose only and should be determined according to the type of the tool. Before starting the engine, check that the tiller is not damaged and in good condition. For your safety and safety of others. Exercise extreme care when using the tiller up or down hill.

SAFETY LABEL LOCATIONS

These labels warn you of potential hazards that can cause serious injury. Read the labels and safety notes and precautions described in this manual carefully.

If a label comes off or becomes hard to read contact your 750 dealer for a replacement.

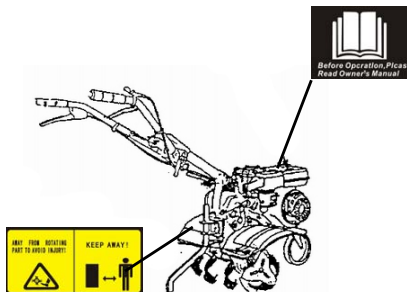
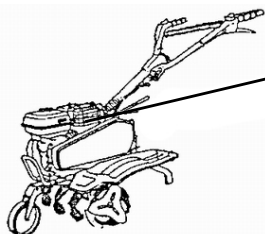



APPLICABLE SCOPE

The Motor Hoes is suitable for cultivating the sandy soil and clayey soil of canopied vegetables base and dry land, slopes with gradient less than 10%, paddy field with the depth of water surface to hard layer not more than 300mm.

For weedy and deep plots, remove the weeds before using the tiller to cultivate the land.

COMPONENT IDENTIFICATION

CE MARK LOCATION

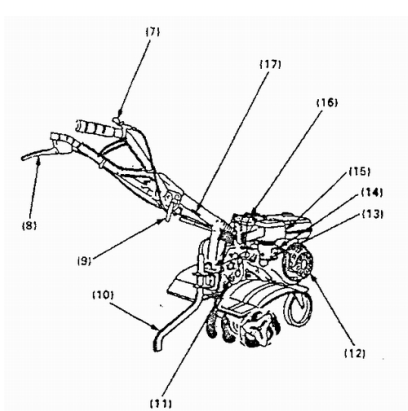
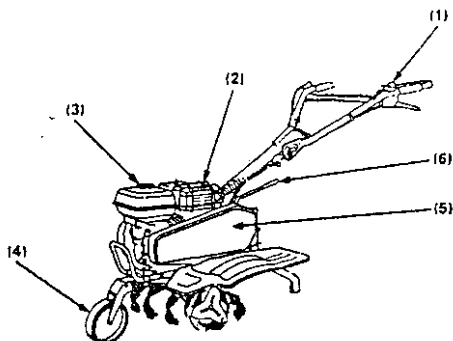

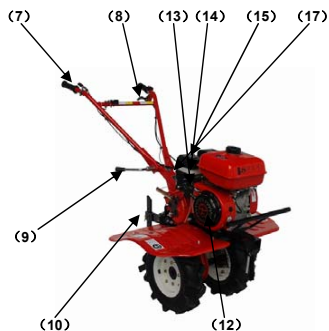
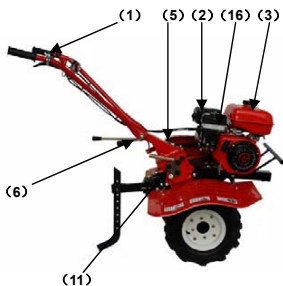

(1) ENGINE SWITCH

(2) MUFFLER

(3) FUEL TANK

(4) FRONT WHEEL

(5) BELT COVER

(6) SHIFT LEVER

(7) THROTTLE CONTROL

(8) CLUTCH

(9) HANDLE HEIGHT ADJUST

(10) DRAG BAR

(11) TRANSMISSION OIL FILLER CAD

(12) RECOIL STARTER

(13) FUEL VALVE

(14) CHOKE LEVER

(15) AIR CLEANER

(16) SPARK PLUG

(17) FRAME SERIAL NUMBER

PRE-OPERATION CHECK

1. Engine oil

CAUTION: Running the engine with low oil level will cause serious engine damage.

1. Remove the oil filler cap and wipe the dipstick clean.
2. Insert the dipstick into the oil filler neck but do not screw it in.
3. If the level is low, fill the recommended oil to the top of the oil filler neck.

SAE 10W-30 is recommended for general all-temperature use. Other viscosities shown in the following chart might be used when at the average temperature in your area is within the indicated range.

- (1) OIL FILLER HOLE
- (2) UPPER LEVEL
- (3) LOWER LEVEL

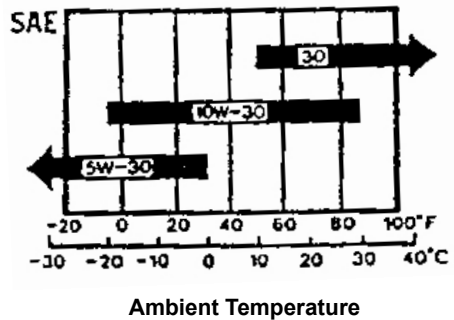
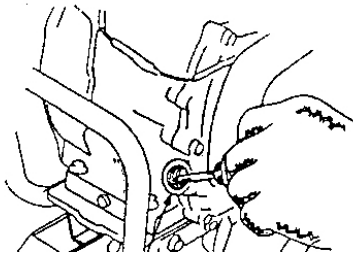

Ambient Temperature

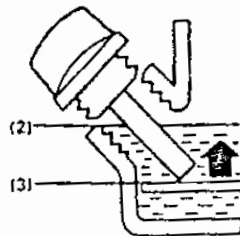

2. TRANSMISSION GEAR OIL

Place the tiller on a level surface and remove the oil

The oil should be level with the lower edge of the oil filler hole.

Add high quality engine oil if the level is low.

- (1) OIL FILLER HOLE

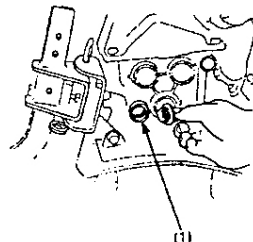

3. AIR CLEANER

Check cleaner for dirt or obstruction of elements

(1) ELEMENTS

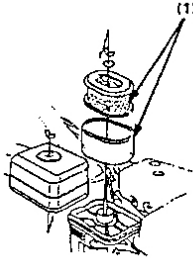

4. FUEL

Use automotive gasoline (Unleaded or low leaded is preferred to minimize combustion chamber deposits.)

FOR NEW SOUTH WALES ONLY:

Use unleaded fuel only:

Never use an oil/gasoline mixture or dirty gasoline. Avoid getting dirt, dust or water in the fuel tank.

CAUTION: Do not fill over the red level line.

WARNING

- Gasoline is extremely flammable and is explosive under certain conditions.
- Refuel in a well-ventilated area with the engine stopped. Do not smoke or allow flames or spark in the area where the engine is refueled or where gasoline is stored.
- Do not overfill the fuel tank (there should be no fuel in the filler neck). After refueling, make sure the tank cap is closed properly and securely.
- Be careful not to spill fuel when refueling. Spilled fuel or fuel vapor may ignite. If any fuel is spilled, make sure the area is dry before starting the engine.
- Avoid repeated or prolonged contact with skin or breathing of vapor.

Fuel tank capacity: 3.0L or 3.6L

(1) RED LEVEL LINE

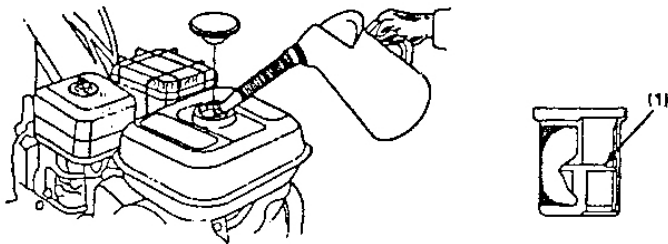

Gasoline containing alcohol

If you decide to use a gasoline containing alcohol (gasohol), be sure it's octane rating is at least as high as that recommended for Motor Hoes. There are two types of "gasohol": one containing ethanol and the other containing methanol! Do not use gasohol that contains more than 10% ethanol! Do not use gasoline containing methanol (methyl or wood alcohol) that does not also contain inhibitors for methanol corrosion! Never use gasoline containing more than 5% methanol, even if it has corrosion inhibitors.

NOTE:

- Fuel system damage or engine performance problems resulting from the use of fuels that contain alcohol are not covered under the warranty. Motor Hoes can not endorse the use of fuels containing methanol since evidence of their suitability is as yet incomplete.
- Before buying fuel from an unfamiliar station try to find out if the fuel contains alcohol, if it does, confirm the type and percentage of alcohol used. If you notice any undesirable operating symptoms while using a gasoline that contains alcohol or one that you think contains alcohol switch to a gasoline that you know does not contain alcohol.

5. Tool and Attachments

To install a tool or attachment on the tiller follow the instructions furnished with the tool or attachment. Ask your dealer for advice if you encounter any problem or

difficulty in installing a tool or attachment.

STARTING THE ENGINE

CAUTION: Be sure the clutch is disengaged and the shift lever is in the neutral position to prevent sudden uncontrolled movement when the engine starts. The clutch is engaged by pulling in the clutch lever and disengaged by releasing the lever.

1. Turn the fuel valve to ON. Check up tightness of drain knob.

(1) FUEL VALVE

(2) ON

(3) DRAIN KNOB

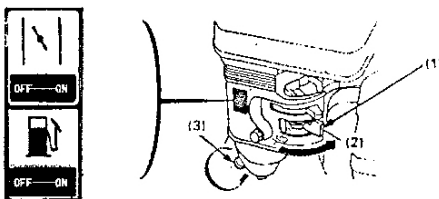

2. Close the choke lever.

NOTE: Do not use the choke if the engine is warm or the air temperature is high.

(1) CHOKE LEVER

(2) CLOSE

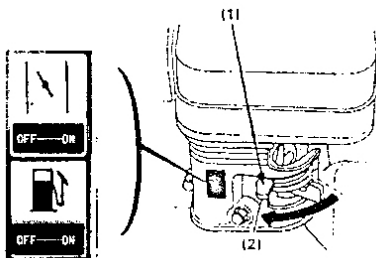

3. Turn the engine switch to ON

(1) ON

(2) ENGINE SWITCH

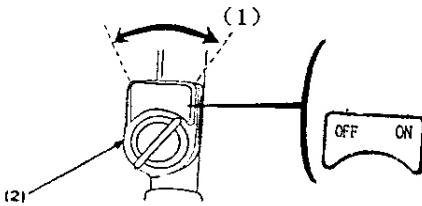

4. Move the throttle lever slightly to the right.

(1) THROTTLE LEVER

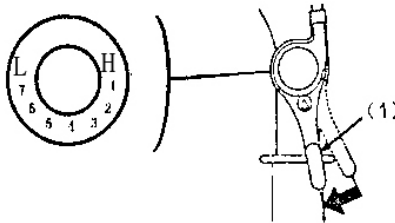

5. Pull the starter grip lightly until resistance is felt then pull briskly.

CAUTION: Do not allow the starter grip to snap back against the engine. Return it gently to prevent damage to the starter.

(1) STARTER GRIP

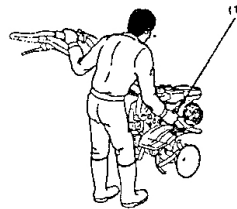

6. As the engine warms up. Gradually open the choke.

(1) CHOKE LEVER

(2) OPEN

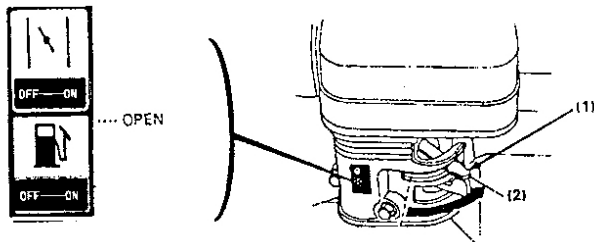

High altitude operation



Italia Star Com Due S.R.L.

☎ 004/021.433.03.27

✉ info@italiastar.ro

🌐 www.italiastar.ro

At high altitude the standard carburetor air-fuel mixture will be excessively rich. Performance and fuel consumption will increase.

High altitude performance can be improved by installing a smaller diameter main fuel jet in the carburetor and readjusting the pilot screw. If you always operate the tiller at altitudes higher than 1.830m (6.000feet) above sea level ask your authorized Motor Hoes dealer to perform these carburetor modifications.

Even with suitable carburetor jetting, engine horsepower will decrease approximately 3-5% for each 305m (1.000foot) increase in altitude.

The affect of altitude on the horsepower will be greater than this if no carburetor modification is made.

CARTION: Operation of the tiller at an altitude lower than the carburetor is jetted for may result in reduced performance overheating and serious engine damage caused by an excessively lean air / fuel mixture.

TILLER OPERATION

1. Handlebar height adjustment

CAUTION: Before adjusting the handlebar place the tiller on firm level ground to prevent the handle from collapsing accidentally.

To adjust the handlebar height, loosen the adjuster select the appropriate holes and tighten the adjuster.

(1) ADJUSTER

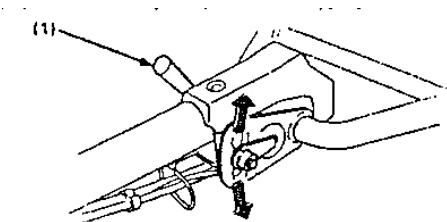

2. Tilling depth adjustment

Install the hitch attachment in the hitch box with a hitch pin.

The tilling depth adjustment can be made as follows:

Remove the pin and lock pin loosen the bolt securing the drag bar and sliding the drag bar up or down as necessary.

- (1) HITCH BOX
- (2) HITCH PIN
- (3) LOCK PIN
- (4) DRAG BAR
- (5) PIN

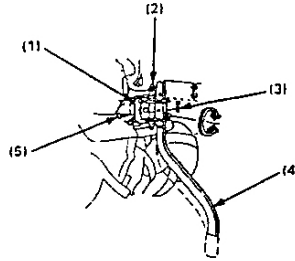

3. Clutch operation

The clutch engages and disengages the power from the engine to the transmission.

When the clutch lever is squeezed the clutch is engaged and power is transmitted. Squeeze the lever. The tool will be rotated.

When the lever is released the clutch is disengaged and power is not transmitted. Release the clutch lever. The tool will be stopped.

CAUTION: Reduce engine rpm before operating main clutch.

- (1) CLUTCH LEVER
- (2) ENGAGED
- (3) DISENGAGED

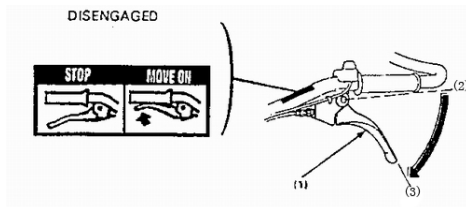

4. Gear selection

The transmission can be shifted into the 2nd forward gear.

The shift lever should be operated in accordance with the attached gear shifting plate.

Gear shifting:

1. Return the throttle lever to the extreme right.
2. Release the clutch lever to disengage the clutch
3. Move the shift lever to the desired gear position

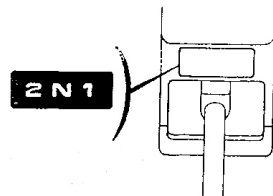

NOTE: If the shift lever will not engage the desired gear squeeze the clutch lever and

move the motor hoes slightly to reposition the gears.

4. Squeeze the clutch lever to engage the clutch.

5. Choose the gear

The motor hoe has three gears to choose:

Gear Converted:

- (1) Pulling the throttle switch to the right
- (2) Unloosen the clutch handle and let the clutch separate.
- (3) Moving the gear shifting arm to your required gear
- (4) Gripping the clutch handle, the engine will work on the converted gear

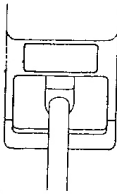

Gear Shifting
Reverse (-1), Forward (1), Neutral (0), Forward (2)

6. Use of a hitch box

Install the hitch attachment in the hitch box with a hitch pin.

- (1) HITCH BOX
- (2) HITCH PIN

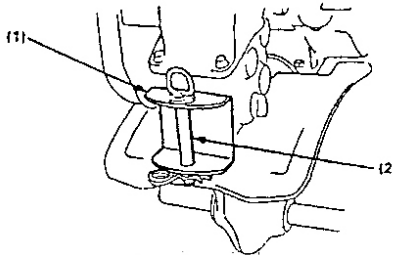

7. Front wheel

Move the motor hoes on road by the front wheel; lift the handlebars up the ground the front wheel.

When the tiller is used in the field, move the wheel up by replacing the lock pin.

- (1) When used in the field
- (2) LOCK PIN
- (3) When moved on road

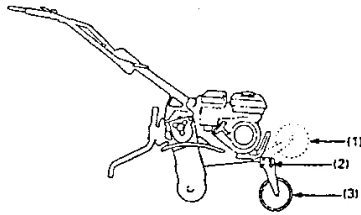

8. Handling tips

Adjust the handlebar height to a comfortable position (waist height for normal tilling). Should the machine jerk forward while tilling. Press down the handlebars. If the machine will not move forward, move the handlebars from side to side.

Turn: The proper method of negotiating a turn during a tilling operation is to lower the handlebars to bring the gravity centre toward the rear and then make the turn this will permit a turn to be made with relative ease.

9. Normal operating angle

Lower the handle slightly so the front of the machine is raised about 6-8°

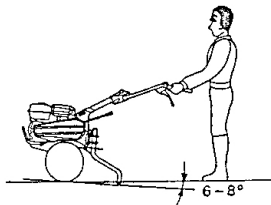

To get the maximum advantage from the tiller, try to hold the machine at the angle shown while you are tilling the ground

CAUTION:

- Do not use the tiller with a rotor whose diameter is in excess of 300mm.

- Operating the tiller on grades could cause the tiller to trip over.
- Allowing any one to operate this motor hoes without proper instruction may result in injury.
- Wear sturdy full coverage footwear. Operating this tiller with bare feet or with open toe shoes or sandals increase your risk of injury.
- Do not use the tiller in the night.
- Be sure to use two people to transport the tiller from one place to another without using a carrier.
- When the rotor is clogged with mud, pebble etc. immediately stop the engine and clean the rotor in a safe place. Be sure to wear heavy gloves when cleaning the rotor.

To prevent damage, check the tiller for any signs of damage or other faults each time the tiller is used after it has been operated last.

In an emergency:

Turn the engine switch to "OFF"

(1) OFF

(2) ENGINE SWITCH

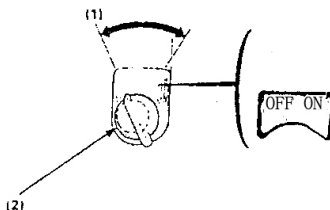

In normal use:

Release the clutch lever to DISENGAGED position and shift lever is in neutral position.

(1) CLUTCH LEVER

(2) DISENGAGED

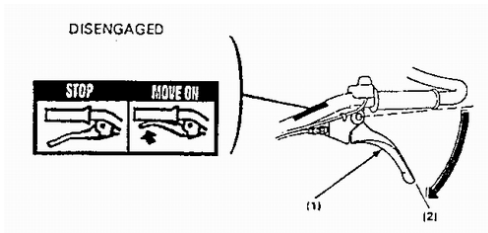

1. Move the throttle lever fully to the right.

(1) THROTTLE LEVER

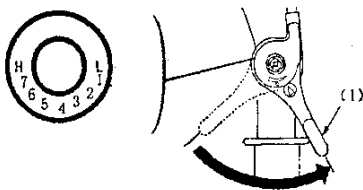

2. Turn the engine switch to OFF

(1) OFF

(2) ENGINE SWITCH

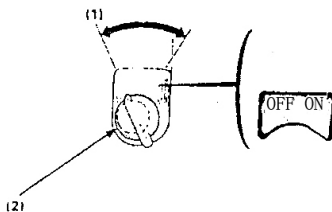

3. Turn the fuel valve to OFF

(1) FULE VALVE

(2) OFF

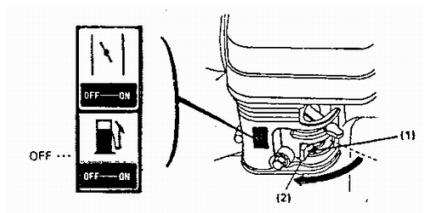

MAINTENANCE

The purpose of the maintenance schedule is to keep the tiller in the best operating condition. Inspect or service as scheduled in the table below.

 **WARNING** Shut off the engine before performing any maintenance. If the engine must be run, make sure the area is well ventilated. The exhaust contains poisonous carbon monoxide gas.

CAUTION: Use only genuine 750 parts or their equivalent. The use of replacement parts which are not of equivalent quality may damage the engine.

Maintenance schedule

REGULAR SERVICE PERIOD PERFORM AT EVERY INDICATED MONTH OR OPERATING HOUR INTERVAL, WHICHEVER OCCURS FIRST		Daily	First Month Of 20 Hrs.	Every 3 months Of 50Hrs.	Every 6 months of 100 Hrs.	Every year of 300 Hrs.
ITEM						
Engine oil	Check level	o				
	Change		o		o	
Air Cleaner Element	Check	o				
	Clean			O(1)		
Fuel Strainer Cup	Clean				o	
Spark Plug	Clean-readjust				o	
Transmission Gear Oil	Check level	o				
Tappet Clearance	Check –Readjust					O(2)
Fuel Tank and Strainer	Clean					O(2)
Clutch Cable	Adjust		o		o	
Throttle Cable	Adjust					o
Belt Tension	Adjust		o		o	
Fuel Line	Check	Every 2 Years (2) (Replace if necessary)				

NOTE (1): Service more frequently when used in dusty areas

(2): These items should be serviced by an authorized 750 dealer, unless the owner has the proper tools and is mechanically proficient. See the 750 Shop Manual.

1. Changing oil

Drain the oil while the engine is still warm to assure rapid and complete draining

(1) Remove the oil filler cap, and drain the oil

(2) Refill with the recommended oil (see page 9) and check the level

Oil capacity: 0.6 L

(1) DRAIN PLUG

(2) OIL FILLER CAP

(3) UPPER LEVEL

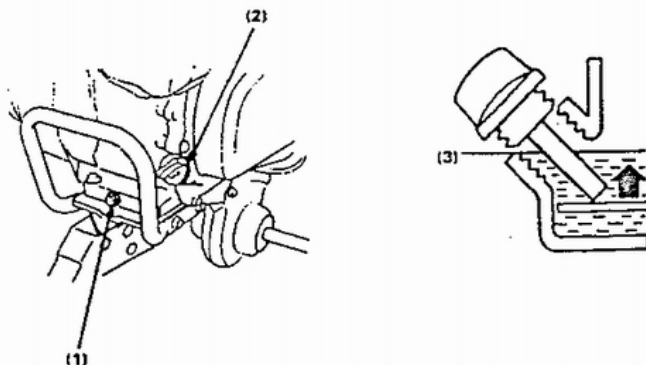

Wash your hands with soap and water after handling used oil.

NOTE: Please dispose of used motor oil in a manner that is compatible with the environment. We suggest you take it in a sealed container to your local service for reclamation. Do not throw it in the trash or pour it on the ground.

2. Air cleaner service

A dirty air cleaner will restrict air flow to the carburetor. To prevent malfunction, service the air cleaner regularly. Service more frequently when operating the engine in extremely dusty areas.

⚠ WARNING Never use gasoline or low flash point solvents for cleaning the air cleaner element. A fire or explosion could result in.

CAUTION: Never run the engine without the air cleaner. Rapid engine wear will be the result.

1. Remove the wing nut and the air cleaner cover. Remove the elements and separate them. Carefully check both elements for holes or tears and replace if damaged.
2. Foam element: Clean in warm soapy water, rinse and allow to dry thoroughly. Or clean in high flash-point solvent and allow drying. Dip the element in clean engine

will smoke during initial start-up if too much oil is left in the foam.

3. Paper element: Tap the element lightly several times on a hard surface to remove excess dirt, or blow compressed air through the filter from the inside out. Never try to brush the dirt off; brushing will force dirt into the fibers.

(1) PAPER ELEMENT

(2) FOAM ELEMENT

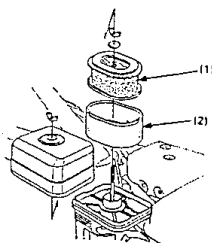

3. Fuel strainer cap cleaning

⚠ WARNING Gasoline is highly flammable and explosive under certain conditions. Do not smoke or allow flames or sparks in the area.

Turn the fuel valve to the OFF position and remove the fuel strainer cup and the O-ring. Wash the removed parts in solvent, dry them thoroughly and reinstall securely. Turn the fuel valve ON and check for leaks.

(1) O-RING

(2) FUEL STRAINER CUP

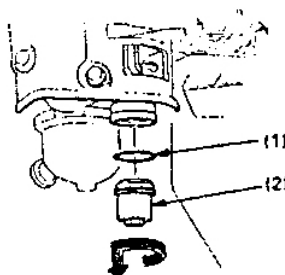

4. Spark plug service

Recommended spark plug: BPR5ES (NGK)

W16EPR-U (NIPPONDENSO)

To ensure proper engine operation the spark plug must be properly gapped and free of deposits.

● Remove the spark plug cap.

⚠ WARNING

If the engine has been running the muffler will be very hot. Be careful not to touch the muffler.

- Visually inspect the spark plug. Discard it if the insulator is cracked chipped.
- Measure the plug gap with a feeler gauge. The gap should be 0.7-0.8mm (0.028-0.031in). Correct as necessary by bending the side electrode.

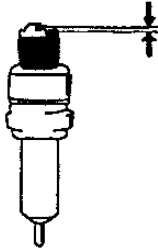

- Attach the plug washer. Thread the plug in by hand to prevent cross-threading.

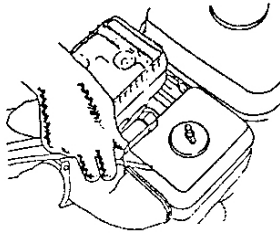

- When mounting a new spark plug, you should screw 1/2 more thread with the wrench after the washer is compressed. If you are mounting an old one, you should only screw 1/8 – 1/4 more thread.

CAUTION:

The spark plug must be securely tightened. An improperly tightened plug can become very hot and possibly damage the engine. Never use a spark plug with an improper heat range.

5. Clutch cable adjustment

Measure the free play at the lever tip

Free play: 3-8mm (0.1-0.3in)

If the free play is incorrect, loosen the lock nut and turn the adjusting bolt in or out as required.

(1) LOCK NUT

(2) ADJUSTING BOLT

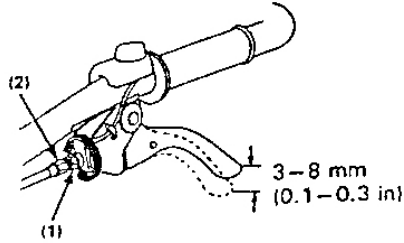

After adjustment tighten the lock nut securely. Then start the engine and check for proper clutch lever operation.

6. Throttle cable adjustment

Measure the free play at the lever tip

Free play: 5-10 mm (0.2-0.4in)

If the free play is incorrect, loosen the lock nut and turn the adjusting nut in or out as required.

(1) THROTTLE LEVER

(2) ADJUSTING NUT

(3) LOCK NUT

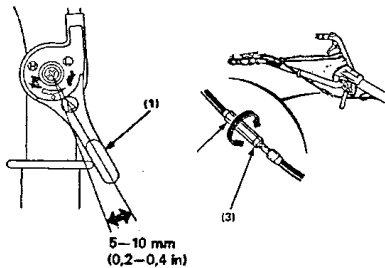

7. Belt tension adjustment

Adjust the clutch lever free play

The standard belt tension is 60-65mm (2.4-2.6 in)

at the tension roller with the clutch engaged

(clutch lever is squeezed).

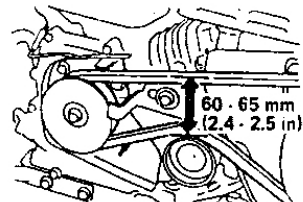

To adjust, loosen the four engine mounting bolts and the engine stay tightening bolt and move the engine forward or reverse to get proper tension of the belt.

NOTE: After adjusting the tension make sure that the outside face of the drive pulley is flush with the outside face of the driven pulley by using a straight gauge.

(1) ENGINE MOUNTING BOLTS

(2) ENGINE STAY TIGHTENING BOLT

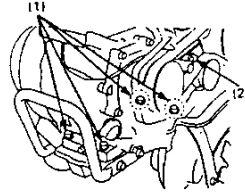

Loosen the attaching bolts of the belt stopper

Adjust the clearance between the belt stopper and the belt as illustrated with the clutch lever squeezed.

(1) BELT STOPPERS.

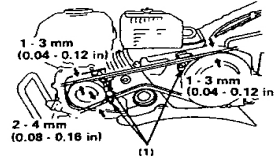

10. TRANSPORTING / STORAGE

⚠ WARNING When transporting the motor hoes, turn the fuel valve OFF and keep the motor hoes level to prevent fuel spillage. Fuel vapor or spilled fuel may be ignited.

Before storing the unit for an extended period:

1. Be sure the storage area is free of excessive humidity and dust.
2. Drain the fuel.....

⚠ WARNING Gasoline is highly flammable and explosive under certain conditions. Do not smoke or allow flames or sparks in the area.

- a. With the fuel valve turned OFF, remove and empty the fuel strainer cup.
- b. Turn the fuel valve ON and drain the gasoline in the fuel tank into a suitable container.
- c. Replace the fuel strainer cup and tighten securely.
- d. Drain the carburetor by loosening the drain knob Drain the gasoline into a suitable container.

- (1) O-RING
- (2) FUEL STRAINER CUP
- (3) DRAIN KNOB

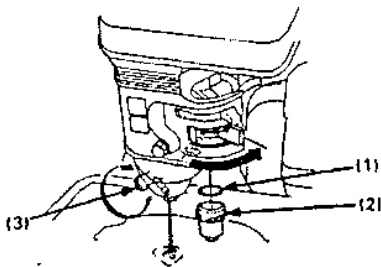

3. Pull the starter grip until resistance is felt. Continue pulling until the notch on the starter puller aligns with the hole on the recoil starter

At this point, the intake and exhaust valves are closed and this will help to protect the engine from internal corrosion.

- (1) Align the notch on the starter pulley with the hole at the top of recoil starter.

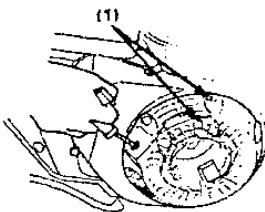

- 4. Change engine oil.
- 5. Cover tiller with plastic sheet.

Do not place the tiller with the handlebars on the ground. It will cause the oil entering the cylinder or the fuel spillage.

11. TROUBLESHOOTING

When the engine will not start:

- 1. Is there enough fuel?

2. Is the fuel valve on?
3. Is the engine switch ON?
4. Is gasoline reaching the carburetor?

To check, loosen the drain knob with the fuel valve ON. Fuel should flow freely.
Retighten drain knob.

⚠ WARNING If any fuel is spilled, make sure the area is dry before testing the spark plug or starting the engine. Fuel vapor or spilled fuel may ignite.

- (1) FUEL VALVE
- (2) ON
- (3) DRAIN KNOB

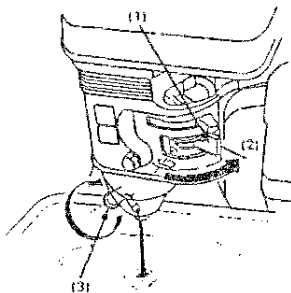

5. Is there a spark at the spark plug?
 - a. Remove the spark plug cap. Clean any dirt from around the spark plug base, and then remove the spark plug.
 - b. Install the spark plug in the plug cap.
 - c. Turn the engine switch on.
 - d. Grounding the side electrode to any engine ground, pull the recoil starter to see if sparks jump across the gap.
 - e. If there is not spark, replace the plug.
If OK, try to start the engine according to the instructions.
If the engine still does not start, take the tiller to an authorized Motor Hoes dealer.

12. SPECIFICATIONS

ITEM		BTA-750 / 750-1
TILLER	Dimension (L x W x H) (mm)	900x450x660
	N.W/G.W (kg)	70/79
	Transmission System	Belt + Chain
ENGINE	Tilling Scope (mm)	500-830
	Tilling Depth (mm)	150-300
	Engine Model	170F
	Type	4-stroke, 1-cylinder, OHV, forced air cooled
	Displacement	208cm ³
	Bore × stroke	70×54mm
	Compression Ratio	8.5 : 1
	Max. Output (Hp/rpm)	4.5/3600
	Rated Output (Hp/rpm)	4.0/3600
	Max. Torque (n.m)	14/2500
	Ignition system	Transistor magneto
	Starting System	Manual Start
	Oil capacity (0.6)	0.6
	Fuel tank capacity (L)	3.6
Air Cleaner	Oil Bath Filter	

Machine register, tests and maintenance

Nr.	Date	Fault description	Repaires performed	Guarantee extension	L.S.
1					
2					
3					
4					
5					

Authorized service:



Italia Star Com Due S.R.L.
 km 13.2 Bucuresti - Pitesti highway
 Chiajna - Ilfov - Romania
 Tel: 004 / 021.433.03.27
 Fax: 004 / 021.433.03.26
 info@italiastar.ro www.italiastar.ro



Warranty Certificate

Series AA No. _____

Product name: _____

Model : _____

Series no.: _____

Accessories: _____

Seller: _____

Signature / stamp: _____

Buyer: _____

Adress : _____

Date of purchase: _____

Signature / stamp: _____

DISTRIBUTOR: _____

NAME: _____

ADDRESS _____

I hereby confirm that I received the product in perfect condition with the utilization manual and I fully agree that this warranty certificate is valid only accompanied with the purchase invoice or receipt. If the product is not accompanied by this certificate or warranty is expired or canceled by the service due to abnormal usage conditions, the repairs will be done and charged after my consent

Warranty Conditions

..... months warranty period from the date of purchase.

The service under terms of warranty has to be required to the closest Authorised Assistance Centre (you can find the list in our sales network or check it on our website www.italiastar.ro in the Service area) ; the buyer has to apply for warranty always showing documents about the date of purchase of the item itself.

As warranty we mean repair or substitution of those spares that have manufacturing defects.

For all the Italia Star products, the terms of warranty are one year after the date of delivery to the user.

Repairs done during the warranty period do not interrupt the period of the general warranty itself.

The warranty service include repair or substitution of all the defective parts; if the repair is done at the customer's place all the transfer to and from the assistance centre will be charged to the purchaser.

All the repairs under terms of warranty, even if done in one of our authorised assistance centres, have to be approved by Italia Star Service department in order to allow the reparations.

The warranty cannot be accepted in the following cases:

- When the repair or substitution of the parts has been done by a non-authorised Italia Star assistance service;
- When the cause of the problem is due to the use of non original Italia Star spare parts;
- When the user install on the machine non original or not indicated on the manual accessories;
- When the product has been, modified, repaired, disassembled from the buyer or from others;
- When there are modifications in the product done without Italia Star authorisation that can have influence on the correct functioning of the product;
- In case of incorrect start-up, incorrect use of the machine, incorrect use of the instruction given in the operating and maintenance manual, and not execution of the maintenance scheduled procedures;

- In case of natural disasters;
- In case of standard wear and tear;
- In case of damages caused by use of inadequate fuel and lubricant;
- In case of damages to the electrical components caused by an inadequate electrical system, in case of problems given by the electrical alimentation net, or by connections done without following the instruction of the operating and maintenance manual.

The warranty is granted within the following operating hours:

- Diesel / gasoline engines operating at 3000 rpm - 1000 hours
- Diesel engines operating at 1500 rpm - 2000 hours

* Subject to the maintenance schedule specified in the user manual.
* Brushes are not covered by warranty, those are consumables.

****THE WARRANTY IS NOT TRANSMISSIBLE***

Authorized Service

Name: _____
Address: _____
Phone: _____
e-mail: _____